



FORGED[®]
scegli la sicurezza

A red graphic element consisting of a square frame with a small gap on the right side, positioned to the right of the text.



LA GAM MA

Con una gamma di prodotti per esterni, Forged scende in campo con un concetto di sicurezza integrale inteso come prestazioni e dotazioni di assoluta eccellenza per il massimo grado di sicurezza. Forged, sempre vicino a te per la tua tranquillità.



SICUREZZA



DESIGN



QUALITÀ

— LA GAMMA	2-3
— L'AZIENDA	4-5
— LA SERENITÀ	6-7

— PERSIANE DI SICUREZZA	
Persiana Classic	8-9
Persiana Onda	10-11
Persiana Orientabile blindata	12-13
Scurone di sicurezza	14-15

— COMBINATI	
Geminus Ferro / Alluminio	16-17
Geminus Plus Ferro / Ferro	18-19
Geminus Slim	20-21

— GRATE DI SICUREZZA	
Grata Standard	22-23
Grata Alba	24-25
Grata Ovale	26-27

— GRATA LIGHT	28-29
---------------	-------

— GRATA SNODO	30-31
---------------	-------

— CAPOSCALA	32-33
-------------	-------

— LE VARIANTI	34-43
---------------	-------

— LE TIPOLOGIE DI APERTURA	44-45
----------------------------	-------

— LA SEZIONE TECNICA	46-47
----------------------	-------

— GLI ACCESSORI	48-49
-----------------	-------

— LA GAMMA COLORI	50-51
-------------------	-------

— LE CERTIFICAZIONI	52-53
---------------------	-------

— LA VERNICIATURA	54
-------------------	----

— LE CONDIZIONI GENERALI	55
--------------------------	----



L'AZIENDA

Forged è un'azienda specializzata nella realizzazione di grate e persiane di sicurezza, guidata da una consolidata esperienza acquisita in tanti anni di attività. I prodotti realizzati di alta qualità sono in grado di rispondere alle esigenze del mercato di riferimento utilizzando soltanto materie prime di ottima fattura per la riuscita di un prodotto con un alto standard qualitativo ma soprattutto certificato per garantire la sicurezza a 360° del proprio cliente.



Prodotti certificati



LA SER ENI TA

Scegliere delle grate di sicurezza affidabili è sicuramente un'ottima soluzione per migliorare la sicurezza della propria casa e sentirsi maggiormente protetti da furti e rapine. Forged realizza i propri prodotti appositamente per resistere ad eventuali tagli o scassi, garantendo soluzioni sempre indicate per riportare la tranquillità a casa tua.



PROFESSIONALITÀ



ASSISTENZA
TECNICA



RICERCA
E SVILUPPO

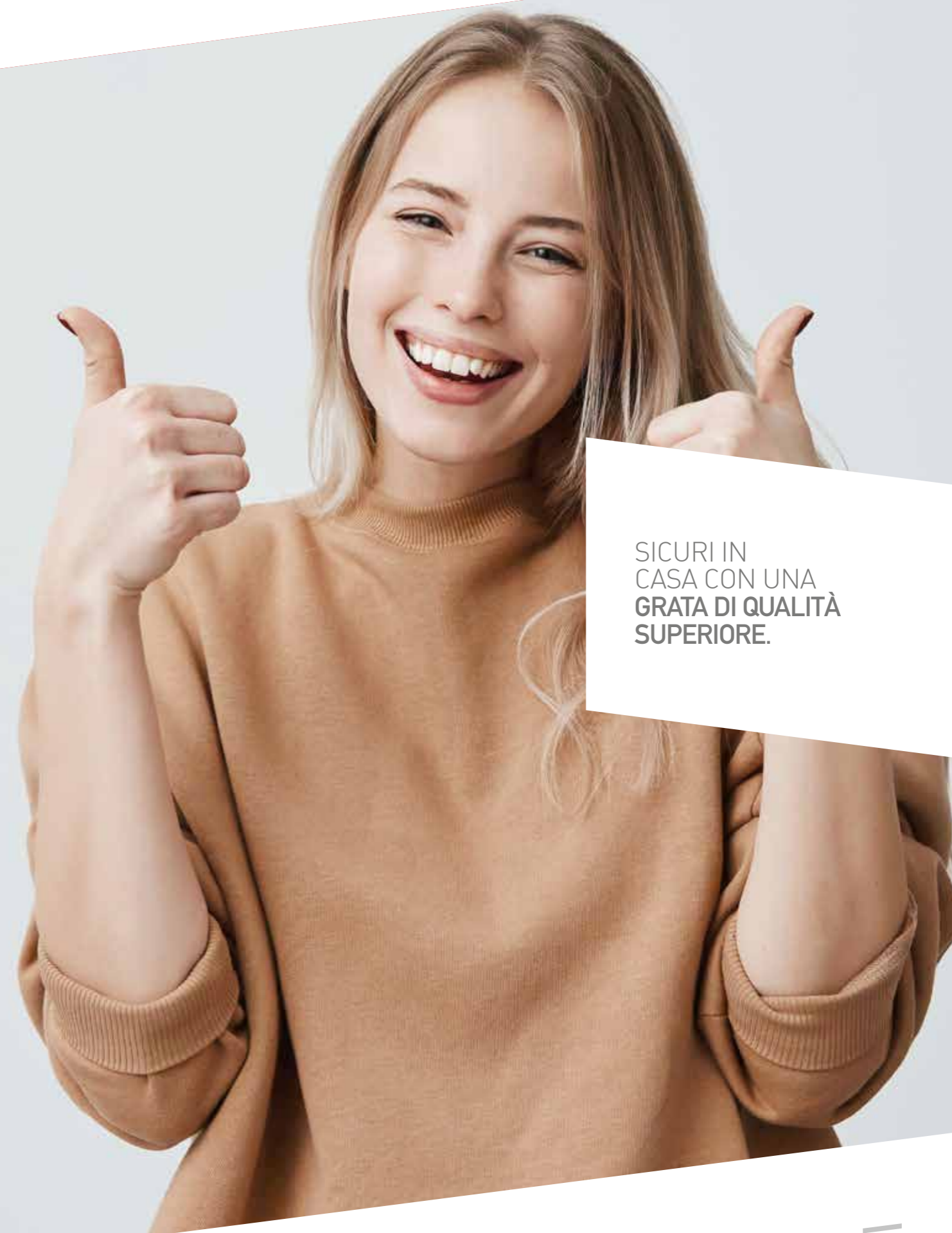

SICURI IN
CASA CON UNA
GRATA DI QUALITÀ
SUPERIORE.

PERSIANA CLASSIC



La persiana modello CLASSIC è un pezzo dal design intramontabile, che si adatta a tutte le esigenze riuscendo nel suo intento di coniugare la bellezza estetica e la praticità in un infisso di sicurezza.



TELAIO

- Telaio realizzato con lamiera pressopiegata in acciaio zincato da 20/10
- Sistema di montaggio con registri
- Contropiastre serratura e contropiastre puntali registrabili
- Fori rostri e fori fissaggio chiusi con tappi in pvc
- Struttura obliqua, ad arco, a gamba zoppa, con ante sdoppiate e/o multiple
- Telaio personalizzato (su richiesta)
- Distanziali da 80mm, 100mm, 120mm (su richiesta)

ANTA

- Anta con profili in acciaio zincato da 15/10
- Lamelle in acciaio zincato da 12/10 serrate con sistema anti-sfilo a tondino laterale
- Fascia centrale a circa 1000mm (solo su portafinestra) e zoccolo realizzati con lamiera zincata da 20/10
- N. 3 cerniere per anta su portafinestra e n. 2 su finestra

CHIUSURA

- Serratura bascula a triplice punto di chiusura con comando maniglia
- Puntali da 12 mm superiori ed inferiori azionati da paletti in acciaio
- Cilindro europeo con chiave da cantiere e chiavi padronali sigillate
- N. 3 rostri antistrappo per ogni anta su portafinestra e n. 2 su finestra
- Serratura Bunker o bascula con scivolo (su richiesta)

VERNICIATURA

- Realizzata a forno con polveri in poliestere previo trattamento di sabbiatura, in tutti i colori disponibili dalla nostra cartella colori
- Trattamento Primer di fondo (su richiesta)
- Zincatura a caldo (su richiesta)
- Verniciatura ad effetto legno (su richiesta)

ACCESSORI

- Maniglia e copricilindro colore nero, bronzo, cromo satinato e oro

OPTIONAL

- Maniglia passante e cilindro passante
- Maniglia ribassata
- Traverso di battuta su soglia a 4mm da terra
- Cerniere prolungate per sormonti

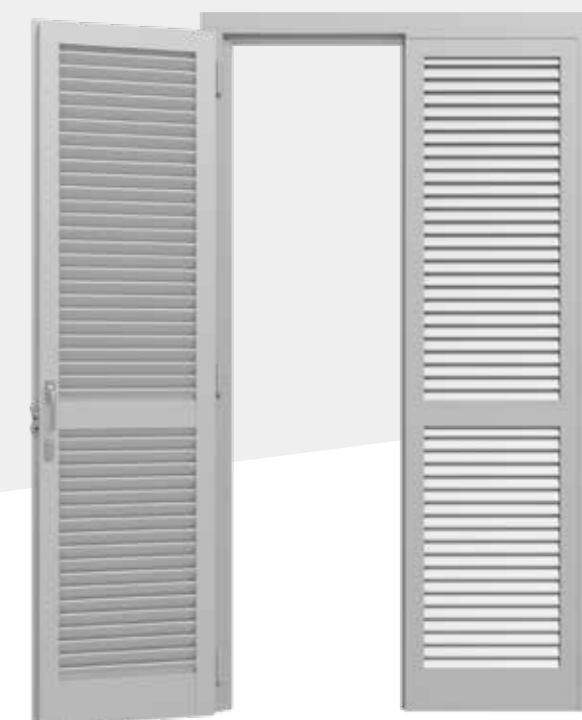

PERSIANA ONDA



Il profilo sinuoso dell'ONDA, grazie alle sue linee morbide è adatto a chi è alla ricerca di una resa estetica meno spigolosa e formale.



TELAIO

- Telaio realizzato con lamiera pressopiegata in acciaio zincato da 20/10
- Sistema di montaggio con registri
- Contropiastre serratura e contropiastre puntali registrabili
- Fori rostri e fori fissaggio chiusi con tappi in PVC
- Struttura obliqua, ad arco, a gamba zoppa, con ante sdoppiate e/o multiple
- Telaio personalizzato (su richiesta)
- Distanziali da 80mm, 100mm, 120mm (su richiesta)

ANTA

- Anta con profili in acciaio zincato da 15/10 di dimensioni 60x50mm asolato
- Lamelle in acciaio zincato da 12/10 modello "onda" da 100mm serrate con sistema anti-sfilo a tondino laterale
- Fascia centrale a circa 1000mm (solo su portafinestra) e zoccolo realizzati con lamiera zincata da 20/10
- N. 3 cerniere per anta su portafinestra e n. 2 su finestra

CHIUSURA

- Serratura bascula a triplice punto di chiusura con comando maniglia
- Puntali da 12 mm superiori ed inferiori azionati da paletti in acciaio
- Cilindro europeo con chiave da cantiere e chiavi padronali sigillate
- N. 3 rostri antistrappo per ogni anta su portafinestra e n. 2 su finestra
- Serratura Bunker o bascula con scivolo (su richiesta)

VERNICIATURA

- Realizzata a forno con polveri in poliestere previo trattamento di sabbiatura, in tutti i colori disponibili dalla nostra cartella colori
- Trattamento Primer di fondo (su richiesta)
- Zincatura a caldo (su richiesta)
- Verniciatura ad effetto legno (su richiesta)

ACCESSORI

- Maniglia e copricilindro colore nero, bronzo, cromo satinato e oro

OPTIONAL

- Maniglia passante e cilindro passante
- Maniglia ribassata
- Traverso di battuta su soglia a 4mm da terra
- Cerniere prolungate per sormonti



PERSIANA ORIENTABILE BLINDATA



Con un profilo dell'anta bombato che le dona grande armonia ed un sistema sicuro di lamelle orientabili per ottenere un gradevole filtro luce modulabile la ORIENTABILE nasconde al suo interno un vero cuore d'acciaio.

- TELAIO**
- Telaio realizzato con lamiera pressopiegata in acciaio zincato da 20/10
 - Sistema di montaggio con registri
 - Contropiastre serratura e contropiastre puntali registrabili
 - Fori rostri e fori fissaggio chiusi con tappi in PVC
 - Struttura obliqua, ad arco, a gamba zoppa, con ante sdoppiate e/o multiple
 - Telaio personalizzato (su richiesta)
 - Distanziali da 80mm, 100mm, 120mm (su richiesta)

- ANTA**
- Profili anta SERIE BOMBATA in acciaio zincato da 15/10 con guarnizione antirumore
 - Lamelle orientabili in acciaio zincato da 12/10 serrate con tondini di rinforzo interni alternati in acciaio da Ø 12 mm
 - Fascia centrale a circa 1000mm (solo su portafinestra) e zoccolo realizzati con lamiera zincata da 20/10
 - N. 3 cerniere per anta su portafinestra e n. 2 su finestra

- CHIUSURA**
- Serratura Bunker a triplice punto di chiusura con comando maniglia
 - Puntali da 12 mm superiori ed inferiori azionati da paletti in acciaio
 - Cilindro europeo con chiave da cantiere e chiavi padronali sigillate
 - N. 3 rostri antistrappo per ogni anta su portafinestra e n. 2 su finestra

- VERNICIATURA**
- Realizzata a forno con polveri in poliestere previo trattamento di sabbiatura, in tutti i colori disponibili dalla nostra cartella colori
 - Trattamento Primer di fondo (su richiesta)
 - Verniciatura ad effetto legno (su richiesta)

- ACCESSORI**
- Maniglia e copricilindro colore nero, bronzo, cromo satinato e oro

- OPTIONAL**
- Maniglia passante e cilindro passante
 - Maniglia ribassata
 - Traverso di battuta su soglia a 4mm da terra
 - Cerniere prolungate per sormonti



SCURONE DI SICUREZZA



Grazie alle sue linee regolari si presenta con un profilo elegante ed esteticamente ben bilanciato ma lo SCURONE da chiuso rappresenta un vero e proprio scudo di sicurezza.



TELAIO

- Telaio realizzato con lamiera pressopiegata in acciaio zincato da 20/10
- Sistema di montaggio con registri
- Contropiastre serratura e contropiastre puntali registrabili
- Fori rostri e fori fissaggio chiusi con tappi in PVC
- Struttura obliqua, ad arco, a gamba zoppa, con ante sdoppiate e/o multiple
- Telaio personalizzato (su richiesta)
- Distanziali da 80mm, 100mm, 120mm (su richiesta)

ANTA

- Anta con profili in acciaio zincato da 15/10
- Tubolari verticali chiusi 20/10 con cornice a chiusura con piatto 40x5 mm
- N. 3 cerniere per anta su portafinestra e n. 2 su finestra
- Tubolari orizzontali (su richiesta)

CHIUSURA

- Serratura Bunker a triplice punto di chiusura con comando maniglia
- Puntali da 12 mm superiori ed inferiori azionati da paletti in acciaio
- Cilindro europeo con chiave da cantiere e chiavi padronali sigillate
- N. 3 rostri antistrappo per ogni anta su portafinestra e n. 2 su finestra

VERNICIATURA

- Realizzata a forno con polveri in poliestere previo trattamento di sabbiatura, in tutti i colori disponibili dalla nostra cartella colori
- Trattamento Primer di fondo (su richiesta)
- Verniciatura ad effetto legno (su richiesta)

ACCESSORI

- Maniglia e copricilindro colore nero, bronzo, cromo satinato e oro

OPTIONAL

- Maniglia passante e cilindro passante
- Maniglia ribassata
- Traverso di battuta su soglia a 4mm da terra
- Cerniere prolungate per sormonti



GEMINUS FERRO / ALLUMINIO



Il combinato GEMINUS si presenta con un gradevole impatto grazie all'anta di alluminio con profilo bombato ed un pratico sistema di filtro luce mediante lamelle orientabili. Tutto questo senza rinunciare alla sicurezza grazie all'abbinata con la grata in ferro.



- TELAIO**
- Telaio realizzato con lamiera pressopiegata in acciaio zincato da 20/10
 - Sistema di montaggio con registri
 - Fori rostri e fori fissaggio chiusi con tappi in PVC

- ANTA GRATA**
- Anta con profili in acciaio zincato da 15/10
 - Zoccolo realizzato con tubolare zincato da 20/10
 - N. 3 cerniere per anta su portafinestra e n. 2 su finestra

- ANTA PERSIANA IN ALLUMINIO CON LAMELLE ORIENTABILI**
- Profili anta SERIE BOMBATA e lamelle orientabili in alluminio
 - Fascia centrale (solo su portafinestra)
 - N. 3 cerniere per anta su portafinestra e n. 2 su finestra
 - Comandi orientabili di colore nero

- CHIUSURA GRATA**
- Serratura Bunker a triplice punto di chiusura con comando maniglia su grata
 - Puntali da 12 mm superiori ed inferiori azionati da paletti in acciaio sulle altre ante
 - Cilindro europeo con chiave da cantiere e chiavi padronali sigillate
 - N. 3 rostri antistrappo per ogni anta su portafinestra e n. 2 su finestra

- CHIUSURA PERSIANA**
- Con scrocchetto interno

- VERNICIATURA**
- Realizzata a forno con polveri in poliestere previo trattamento di sabbiatura
 - Trattamento Primer di fondo (su richiesta)
 - Zincatura a caldo (su richiesta)
 - Verniciatura ad effetto legno (su richiesta)

- ACCESSORI**
- Maniglia e copricilindro colore nero, bronzo, cromo satinato e oro

- OPTIONAL**
- Maniglia passante e cilindro passante (con questo optional non si potrà montare il meccanismo di apertura/chiusura simultanea);
 - Grata con traverso di battuta su soglia a 4mm da terra

Varianti disegni grate a pag. 34 -35



GEMINUS PLUS FERRO / FERRO



Il combinato GEMINUS PLUS rappresenta tutta la versatilità di un infisso di sicurezza realizzando un filtro sicuro con l'ambiente esterno e grazie alla classe RC4 certificata offre tutta la protezione di cui hai bisogno.



- TELAIO**
- Telaio realizzato con lamiera pressopiegata in acciaio zincato da 20/10
 - Sistema di montaggio con registri
 - Fori rostri e fori fissaggio chiusi con tappi in PVC

- ANTA GRATA**
- Anta con profili in acciaio zincato da 15/10
 - Zoccolo realizzato con tubolare zincato da 20/10
 - N. 3 cerniere per anta su portafinestra e n. 2 su finestra

- ANTA PERSIANA CON LAMELLE FISSE**
- Anta con profili in acciaio zincato da 15/10
 - Lamelle in acciaio zincato da 12/10 serrate con sistema anti-sfilo
 - Fascia centrale e zoccolo realizzati con lamiera zincata da 20/10
 - N. 3 cerniere per anta su portafinestra e n. 2 su finestra

- CHIUSURA GRATA**
- Serratura Bunker a triplice punto di chiusura su grata
 - Puntali da 12 mm superiori ed inferiori azionati da paletti in acciaio
 - Cilindro europeo con chiave da cantiere e chiavi padronali sigillate
 - N. 3 rostri antistrappo per ogni anta su portafinestra e n. 2 su finestra

- CHIUSURA PERSIANA**
- Serratura scivolo e mandate a fascia con cilindro europeo a triplice punto di chiusura
 - Puntali da 12 mm superiori ed inferiori azionati da paletti in acciaio sulle altre ante
 - N. 3 rostri antistrappo per ogni anta su portafinestra e n. 2 su finestra

- VERNICIATURA**
- Realizzata a forno con polveri in poliestere previo trattamento di sabbiatura
 - Trattamento Primer di fondo (su richiesta)
 - Zincatura a caldo (su richiesta)
 - Verniciatura ad effetto legno (su richiesta)

- ACCESSORI**
- Maniglia e copricilindro colore nero, bronzo, cromo satinato e oro

- OPTIONAL**
- Maniglia passante e cilindro passante
 - Grata con traverso di battuta su soglia a 4mm da terra

Varianti disegni grate a pag. 34 -35



GEMINUS SLIM



Lo SLIM fa delle dimensioni ridotte il suo punto di forza. È disponibile sia con anta esterna in alluminio corredata di un pratico sistema di filtro luce mediante lamelle orientabili oppure per chi predilige maggiore sicurezza è disponibile con anta esterna in ferro.

- TELAIO**
- Telaio realizzato con lamiera pressopiegata in acciaio zincato da 20/10
 - Sistema di montaggio con registri
 - Fori rostri e fori fissaggio chiusi con tappi in PVC

- ANTA GRATA**
- Anta con profili in acciaio zincato da 15/10
 - Zoccolo realizzato con tubolare zincato da 20/10
 - N. 3 cerniere per anta su portafinestra e n. 2 su finestra

- ANTA PERSIANA IN ALLUMINIO CON LAMELLE ORIENTABILI**
- Profili anta e lamelle orientabili
 - N. 3 cerniere per anta su portafinestra e n. 2 su finestra
 - Sistema di chiusura con tavellino

- ANTA PERSIANA CON LAMELLE FISSE**
- Anta con profili in acciaio zincato da 15/10
 - Lamelle in acciaio zincato da 12/10 serrate con sistema anti-sfilo
 - Fascia centrale e zoccolo realizzati con lamiera zincata da 20/10
 - N. 3 cerniere per anta su portafinestra e n. 2 su finestra compresi di rostri antistrappo
 - Chiusura con serratura a montante a doppio punto di chiusura con puntali da 12mm

- CHIUSURA GRATA**
- Serratura Bunker a triplice punto di chiusura su grata
 - Puntali da 12 mm superiori ed inferiori azionati da paletti in acciaio
 - Cilindro europeo con chiave da cantiere e chiavi padronali sigillate

- VERNICIATURA**
- Realizzata a forno con polveri in poliestere previo trattamento di sabbiatura
 - Trattamento Primer di fondo (su richiesta)
 - Zincatura a caldo (su richiesta)
 - Verniciatura ad effetto legno (su richiesta)

- ACCESSORI**
- Maniglia e copricilindro colore nero, bronzo, cromo satinato e oro

- OPTIONAL**
- Maniglia passante e cilindro passante
 - Grata con traverso di battuta su soglia a 4mm da terra

Variante disegni grate a pag. 36



GRATA STANDARD



La nostra grata presenta una resa estetica elegante e lineare.
Presenta disegni adatti a tutte le esigenze, ed è studiata per avere un alto grado di sicurezza.
Possibilità di averla in Classe RC4 con aggiunta di Bunker, Rinforzo e Traverso



- TELAIO:**
- Telaio realizzato con lamiera pressopiegata in acciaio zincato da 20/10
 - Sistema di montaggio con registri
 - Contropiastre serratura e contropiastre puntali registrabili
 - Fori rostri e fori fissaggio chiusi con tappi in PVC
 - Struttura obliqua, ad arco, a gamba zoppa, con ante sdoppiate e/o multiple
 - Telaio personalizzato (su richiesta)
 - Distanziali da 80mm, 100mm, 120mm (su richiesta)

- ANTA**
- Anta con profili in acciaio zincato da 15/10
 - Grata realizzata con piatto orizzontale 40x8mm e tondo verticale da Ø 12 mm
 - Zoccolo realizzato con tubolare zincato da 20/10
 - N. 3 cerniere per anta su portafinestra e n. 2 su finestra

- CHIUSURA**
- Serratura bascula a triplice punto di chiusura con comando maniglia
 - Puntali da 12 mm superiori ed inferiori azionati da paletti in acciaio
 - Cilindro europeo con chiave da cantiere e chiavi padronali sigillate
 - N. 3 rostri antistrappo per ogni anta su portafinestra e n. 2 su finestra

- VERNICIATURA**
- Realizzata a forno con polveri in poliestere previo trattamento di sabbiatura, in tutti i colori disponibili dalla nostra cartella colori
 - Trattamento Primer di fondo (su richiesta)
 - Zincatura a caldo (su richiesta)
 - Verniciatura ad effetto legno (su richiesta)

- ACCESSORI**
- Maniglia e copricilindro colore nero, bronzo, cromo satinato e oro

- OPTIONAL**
- Maniglia passante e cilindro passante
 - Maniglia ribassata
 - Cerniere prolungate per sormonti
 - Serratura BUNKER
 - Rinforzo serratura } **Classe RC4**
 - Traverso di battuta

Varianti disegni grata a pag. 34 -35

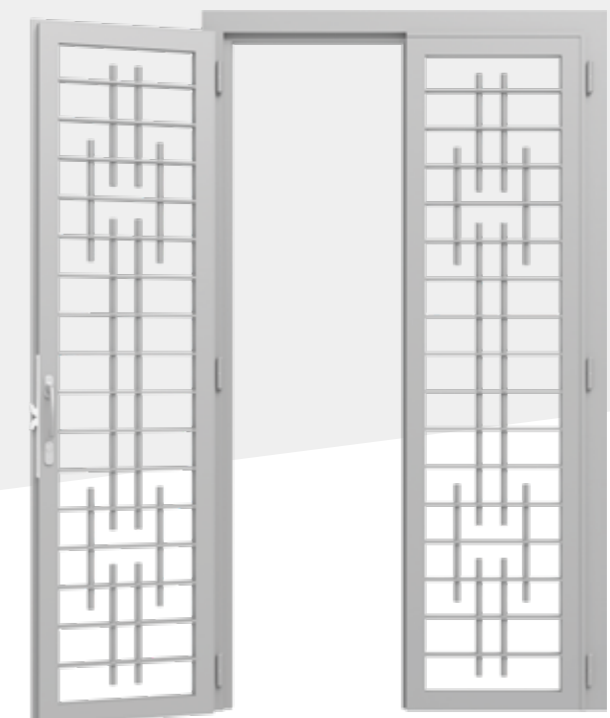

GRATA ALBA



Un prodotto adatto a chi predilige una grata a sviluppo orizzontale e che con il suo profilo regolare ben si inserisce nelle tendenze dell'architettura contemporanea.



TELAIO

- Telaio realizzato con lamiera pressopiegata in acciaio zincato da 20/10
- Sistema di montaggio con registri
- Contropiastre serratura e contropiastre puntali registrabili
- Fori rostri e fori fissaggio chiusi con tappi in PVC
- Struttura obliqua, ad arco, a gamba zoppa, con ante sdoppiate e/o multiple
- Telaio personalizzato (su richiesta)
- Distanziali da 80mm, 100mm, 120mm (su richiesta)

ANTA

- Anta con profili in acciaio zincato da 15/10
- Grata realizzata con tubolare 60x20mm con sistema anti-sfilo a tondino laterale Ø 6 mm con spazio aria da circa 40mm
- Zoccolo realizzato con tubolare zincato da 20/10
- N. 3 cerniere per anta su portafinestra e n. 2 su finestra

CHIUSURA

- Serratura bascula a triplice punto di chiusura con comando maniglia
- Puntali da 12 mm superiori ed inferiori azionati da paletti in acciaio
- Cilindro europeo con chiave da cantiere e chiavi padronali sigillate
- N. 3 rostri antistrappo per ogni anta su portafinestra e n. 2 su finestra
- Serratura Bunker o bascula con scivolo (su richiesta)

VERNICIATURA

- Realizzata a forno con polveri in poliestere previo trattamento di sabbiatura, in tutti i colori disponibili dalla nostra cartella colori
- Trattamento Primer di fondo (su richiesta)
- Zincatura a caldo (su richiesta)
- Verniciatura ad effetto legno (su richiesta)

ACCESSORI

- Maniglia e copricilindro colore nero, bronzo, cromo satinato e oro

OPTIONAL

- Maniglia passante e cilindro passante
- Maniglia ribassata
- Traverso di battuta su soglia a 4mm da terra
- Cerniere prolungate per sormonti

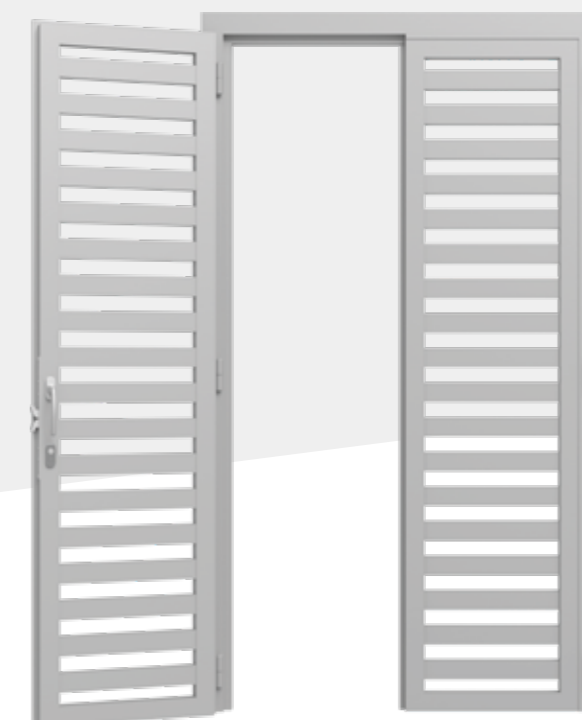

GRATA OVALE



Una grata dalle linee morbide e armoniose che fa della leggerezza visiva la sua caratteristica principale. Un prodotto bello, funzionale ed esteticamente gradevole.



TELAIO

- Telaio realizzato con lamiera pressopiegata in acciaio zincato da 20/10
- Sistema di montaggio con registri
- Contropiastre serratura e contropiastre puntali registrabili
- Fori rostri e fori fissaggio chiusi con tappi in PVC
- Struttura obliqua, ad arco, a gamba zoppa, con ante sdoppiate e/o multiple
- Telaio personalizzato (su richiesta)
- Distanziali da 80mm, 100mm, 120mm (su richiesta)

ANTA

- Anta con profili in acciaio zincato da 15/10
- Grata realizzata con tubolare ovale 50x25mm con spazio area circa 100mm
- Zoccolo realizzato con tubolare zincato da 20/10
- N. 3 cerniere per anta su portafinestra e n. 2 su finestra

CHIUSURA

- Serratura bascula a triplice punto di chiusura con comando maniglia
- Puntali da 12 mm superiori ed inferiori azionati da paletti in acciaio
- Cilindro europeo con chiave da cantiere e chiavi padronali sigillate
- N. 3 rostri antistrappo per ogni anta su portafinestra e n. 2 su finestra
- Serratura Bunker o bascula con scivolo (su richiesta)

VERNICIATURA

- Realizzata a forno con polveri in poliestere previo trattamento di sabbiatura, in tutti i colori disponibili dalla nostra cartella colori
- Trattamento Primer di fondo (su richiesta)
- Zincatura a caldo (su richiesta)
- Verniciatura ad effetto legno (su richiesta)

ACCESSORI

- Maniglia e copricilindro colore nero, bronzo, cromo satinato e oro

OPTIONAL

- Maniglia passante e cilindro passante
- Maniglia ribassata
- Traverso di battuta su soglia a 4mm da terra
- Cerniere prolungate per sormonti



GRATA LIGHT



La LIGHT è un prodotto adatto a chi predilige una soluzione esteticamente leggera. Si presenta con una sagoma slanciata e sottile, senza rinunciare alla sicurezza essendo disponibile in classe certificata RC2 e RC3.



TELAIO

- Telaio con compensatore telescopici zincati
- Profili alettati 40x40mm in acciaio zincato da20/10
- Contropiastre di riscontro registrabili
- Fori rostri e fori fissaggio chiusi con tappi in PVC
- Struttura obliqua, ad arco, a gamba zoppa, con ante sdoppiate e/o multiple
- Distanziali da 80mm, 100mm, 120mm (su richiesta)

ANTA

- Profili alettati 40x40mm in acciaio zincato da20/10
- Grata realizzata tondo verticale da Ø 16mm zincato + tondo forato orizzontale Ø 16mm
- N. 3 cerniere per anta su portafinestra e n. 2 su finestra

CHIUSURA

- Serratura bascula a triplice punto di chiusura con comando maniglia
- Puntali da 12 mm superiori ed inferiori azionati da paletti in acciaio
- Cilindro europeo con chiave da cantiere e chiavi padronali sigillate
- N. 3 rostri antistrappo per ogni anta su portafinestra e n. 2 su finestra

VERNICIATURA

- Realizzata a forno con polveri in poliestere previo trattamento di sabbiatura, in tutti i colori disponibili dalla nostra cartella colori
- Trattamento Primer di fondo (su richiesta)
- Zincatura a caldo (su richiesta)
- Verniciatura ad effetto legno (su richiesta)

ACCESSORI

- Maniglia e copricilindro colore nero, bronzo, cromo satinato e oro

OPTIONAL

- Maniglia passante e cilindro passante
- Comando chiave (senza maniglia)
- Traverso di battuta su soglia a 4mm da terra
- Cerniere prolungate per sormonti
- Decorì con borchie e mezze borchie
- Disegno personalizzato
- Piatto orizzontale



GRATA SNODO



Questa tipologia di grata nasce per coprire esigenze particolari di sicurezza. Dispone di una installazione versatile e personalizzabile che le permette di interpersi tra gli infissi esistenti senza comprometterne la funzionalità, elevando così la sicurezza ad un livello certificato RC4.



TELAIO

- Telaio realizzato con tubolare 30x30mm in acciaio zincato da 20/10
- Trasverso di battuta su soglia a 4mm da terra
- Sistema di montaggio con registri
- Telaio con elementi telescopici
- Fori rostri e fori fissaggio chiusi con tappi in PVC
- Distanziali da 80mm, 100mm, 120mm (su richiesta)

ANTA

- Profili con tubolare 60x30mm e 50x30mm in acciaio zincato da 20/10
- Snodo per apertura a sormonto
- Vari disegni disponibili del pannello grata
- Cardini retrattili superiori e fissi inferiori di Ø 16 mm
- Anta senza snodo con apertura a 90° (su richiesta)

CHIUSURA

- Serratura a profilo incassato comando chiave con doppio punto di chiusura su ogni anta
- Doppi puntali anti-taglio di Ø 18 mm in acciaio zincato
- Cilindro europeo con chiave da cantiere e chiavi padronali sigillate
- Serratura comando maniglia (su richiesta)
- Cilindro passante (su richiesta)

VERNICIATURA

- Realizzata a forno con polveri in poliestere previo trattamento di sabbiatura, in tutti i colori disponibili dalla nostra cartella colori
- Trattamento Primer di fondo (su richiesta)
- Zincatura a caldo (su richiesta)
- Verniciatura ad effetto legno (su richiesta)

ACCESSORI

- Maniglia ribassata e copricilindro colore nero

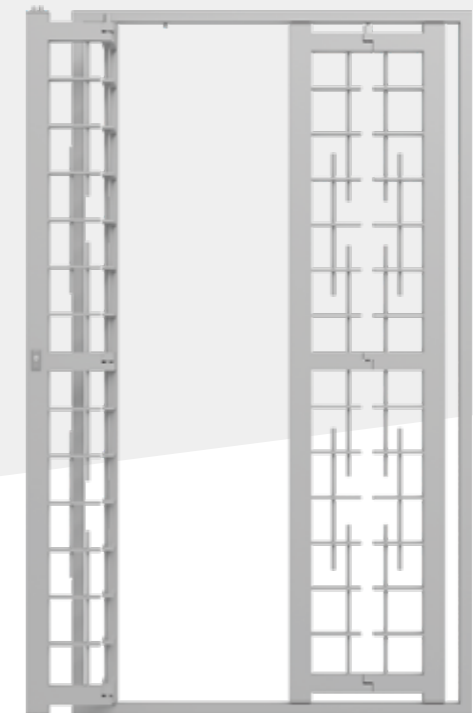

CAPOSCALA

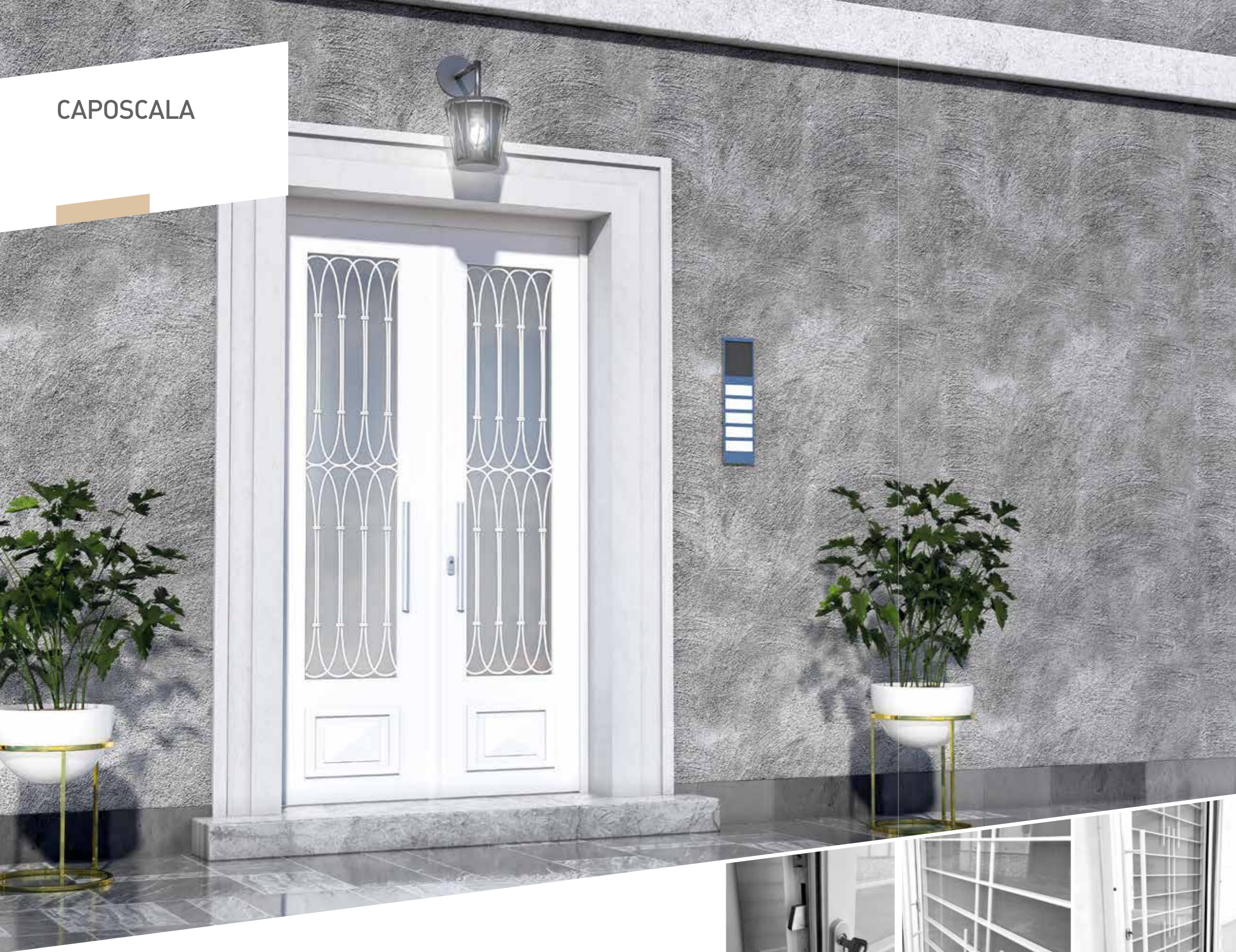

Altamente personalizzabile di grande impatto visivo. Adatta la sua funzione di sicurezza alle esigenze estetiche più disparate, con inserto in vetro stratificato e predisposizione per grata all'interno. Modellato sullo stile del cliente e lavorato con i nostri standard di sicurezza.



TELAIO

- Telaio realizzato con lamiera pressopiegata in acciaio zincato da 20/10
- Sistema di montaggio con registri
- Contropiastre serratura e contropiastre puntali registrabili
- Fori rostri e fori fissaggio chiusi con tappi in PVC

ANTA

- Anta con profili in acciaio zincato da 15/10
- Zoccolo realizzato con tubolare zincato da 20/10 con paraspifferi
- N. 3 cerniere per anta
- Inserto in vetro stratificato 6/7-25-6/7
- Predisposizione grata all'interno del vetro camera

CHIUSURA

- Serratura scivolo e bascula elettrica a triplice punto di chiusura con cilindro passante
- Puntali da 12 mm superiori ed inferiori azionati da paletti in acciaio
- Cilindro europeo con chiave da cantiere e chiavi padronali sigillate
- N. 3 rostri antistrappo per ogni anta

VERNICIATURA

- Realizzata a forno con polveri in poliestere previo trattamento di sabbiatura, in tutti i colori disponibili dalla nostra cartella colori
- Trattamento Primer di fondo (su richiesta)
- Zincatura a caldo (su richiesta)
- Verniciatura ad effetto legno (su richiesta)

ACCESSORI

- Maniglia e copricilindro colore nero, bronzo, cromo satinato e oro
- Maniglione esterno

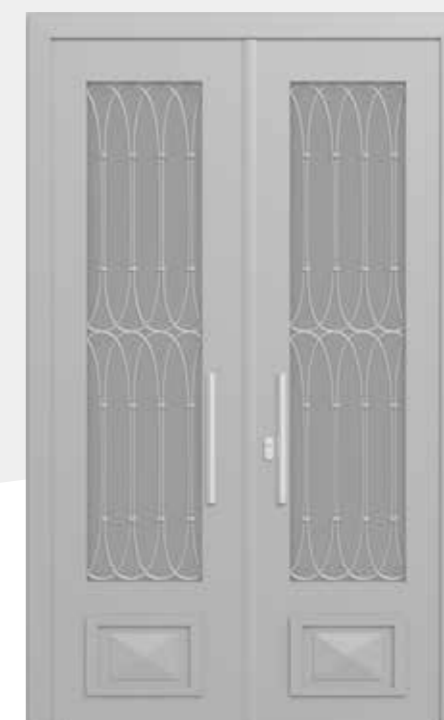

VARIANTI GRATE

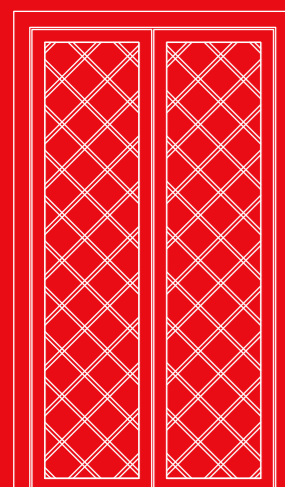

Mod. 1
con tondo diam. 16
liscio e forato

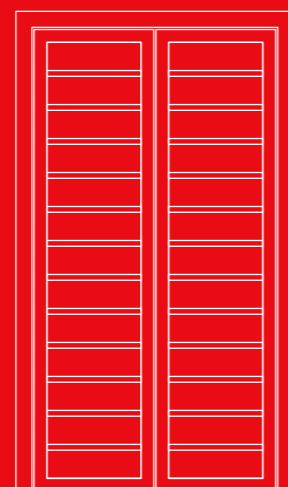
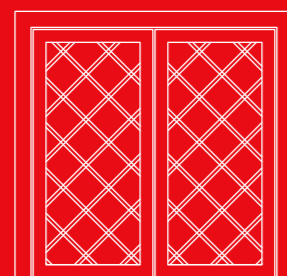

Mod. 2
con tubo diam. 27

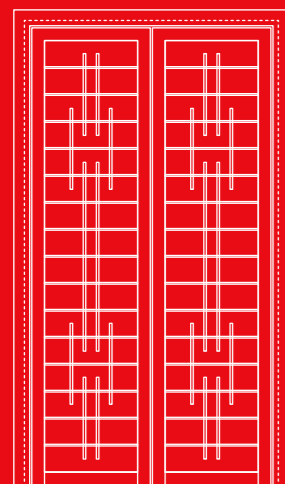
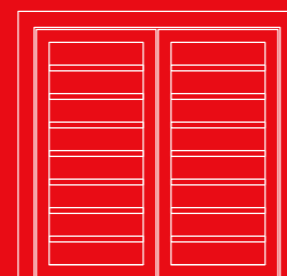

Mod. 3
piatto 40x8 orizzontale
e tondo diam. 12 mm verticale

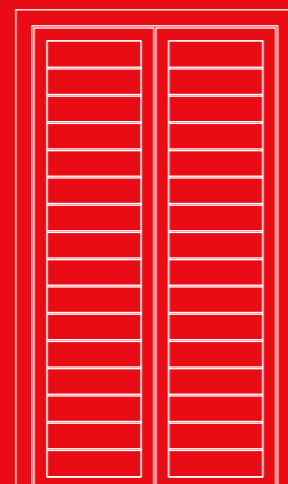
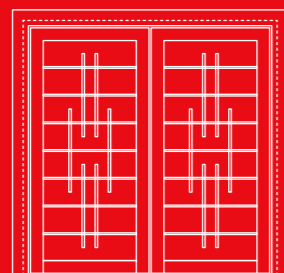

Mod. 4
con piatto 40x8 mm

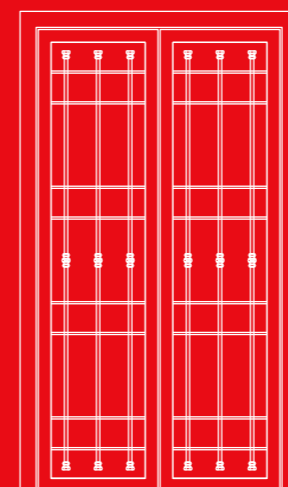

Mod. 5
piatto 40x8 orizzontale
e tondo diam. 16 mm verticale + borchie e semi borchie

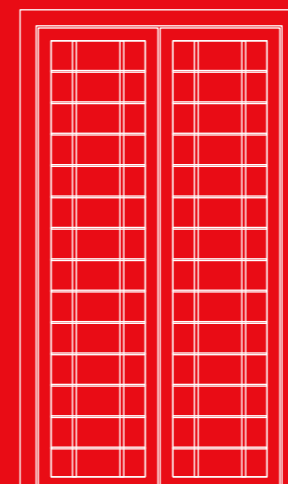
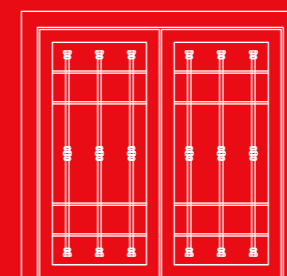

Mod. 6
piatto 40x8 orizzontale
e tondo diam. 16 mm verticale

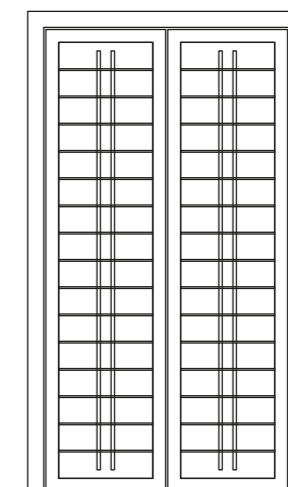
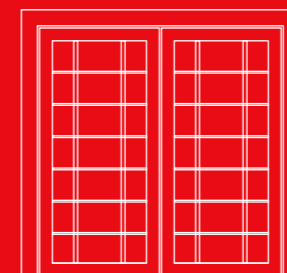

Mod. 7
piatto 40x8 orizzontale
e tondo diam. 16 mm verticale

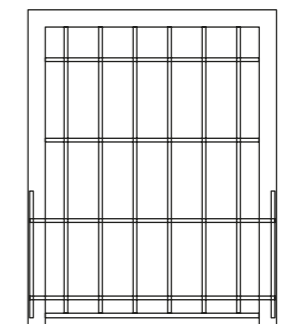
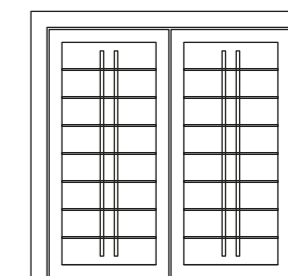

Modello a pancia
tondo da diam. 16 mm
liscio e forato

VARIANTI GEMINUS SLIM

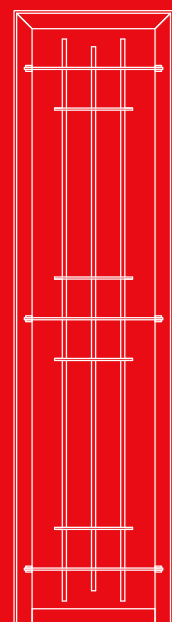

Mod. 1
- tondo diam. 14
- piatto 30x8

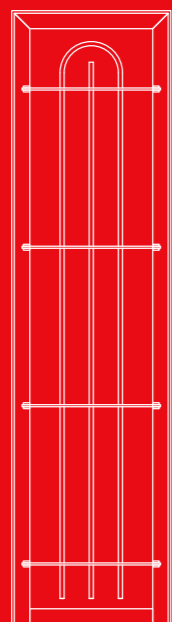

Mod. 2
- tondo diam. 14
- piatto 30x8

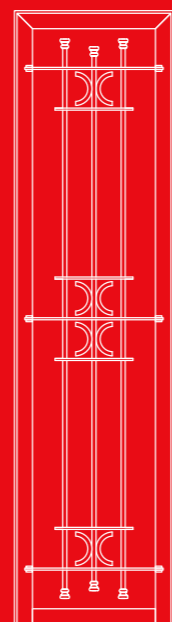

Mod. 3
- tondo diam. 14
- piatto 30x8 + mezzi cerchi

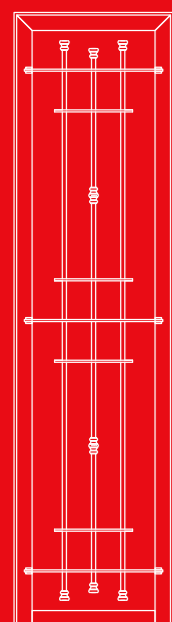

Mod. 4
- tondo diam. 14
- piatto 30x8 + borchie

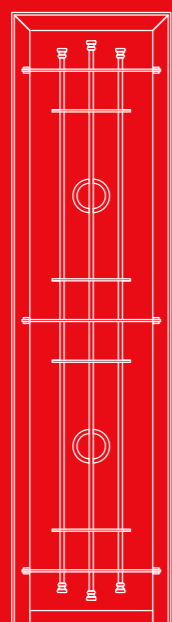

Mod. 5
- tondo diam. 14
- piatto 30x8 + cerchi

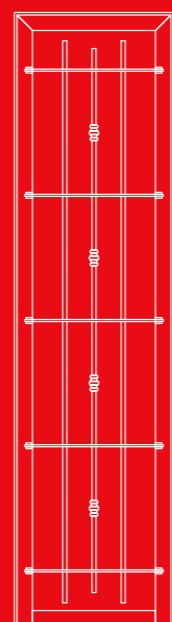

Mod. 6
- tondo diam. 14
- piatto 30x8 + borchie

VARIANTI SCURONI

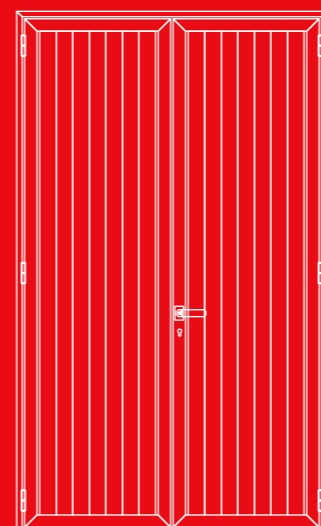

Mod. verticale
tubolari 20/10 verticali

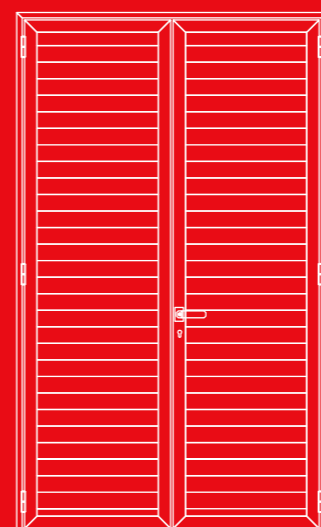

Mod. orizzontale
tubolari 20/10 orizzontali

La cura estetica e il raggiungimento di una piacevolezza formale, donano alla nostra gamma una integrazione totale nei più disparati contesti.

VARIANTI SNODO

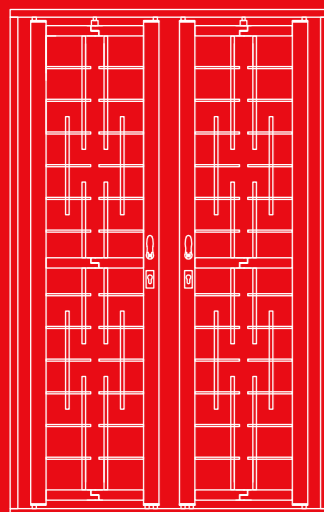

Mod. A
- Tondino diam. 14 verticale
- Piatto orizzontale 30x8

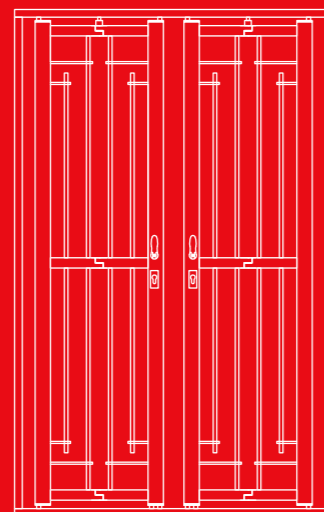

Mod. B
- Tondino diam. 14 verticale
- Piatto orizzontale 30x8

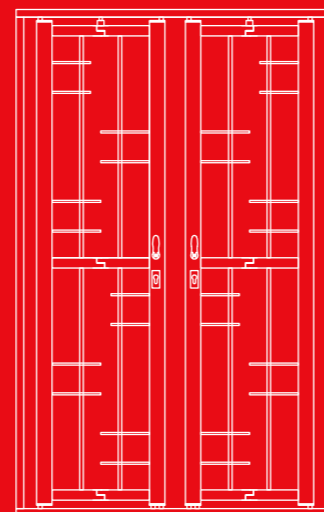

Mod. C
- Tondino diam. 14 verticale
- Piatto orizzontale 30x8

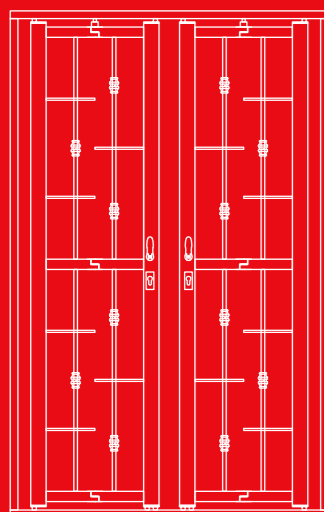

Mod. D
- Tondino diam. 14 verticale
- Piatto orizzontale 30x8 + borchie

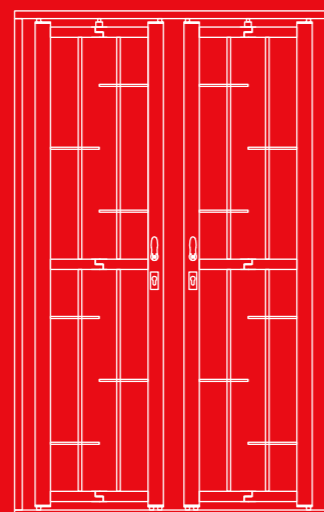

Mod. E
- Tondino diam. 14 verticale
- Piatto orizzontale 30x8

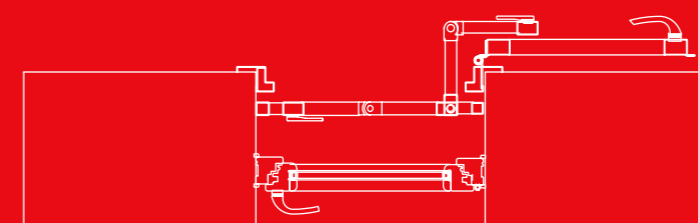

Grata interposta a snodo - apertura verso esterno

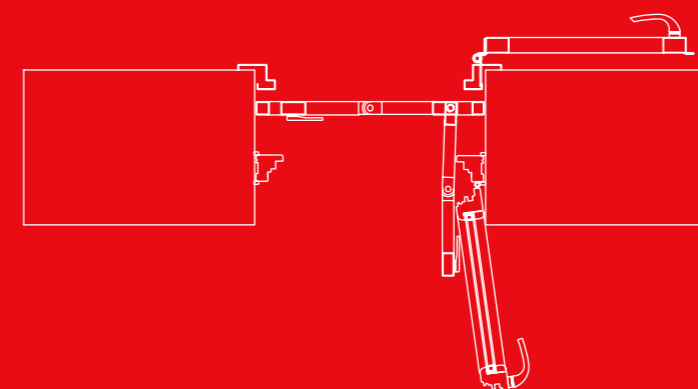

Grata interposta a snodo - apertura verso interno

Ricerchiamo la perfezione nella lavorazione artigianale, coniugata alle sofisticate tecniche moderne di lavorazione.

Particolare della grata a snodo

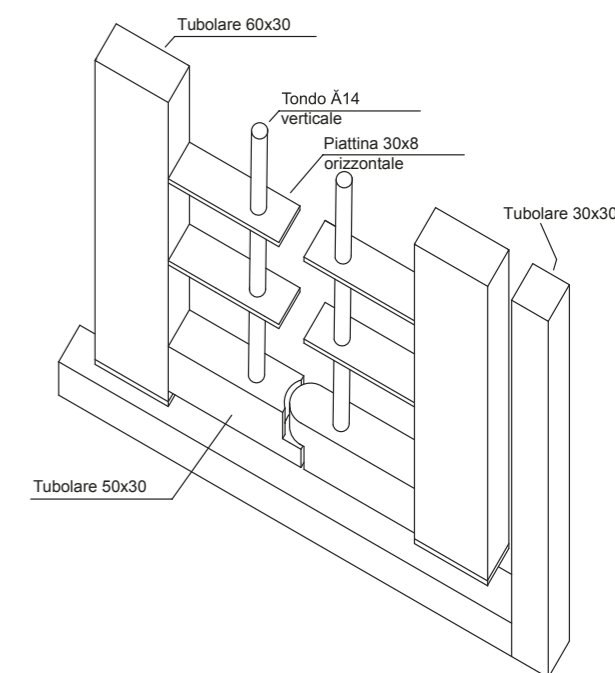

VARIANTI INTERPOSTA 90A

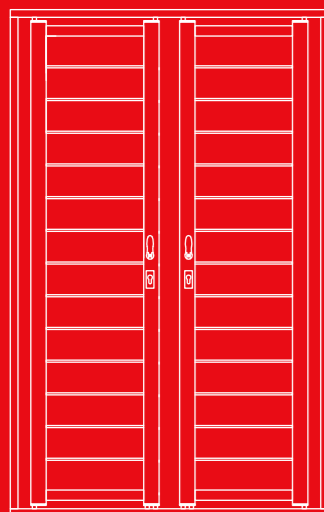

Mod. 1
- Piatto 30x8 mm orizzontale

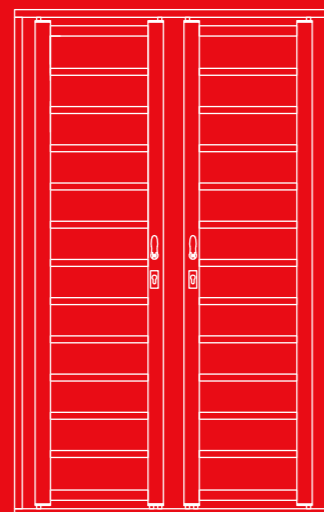

Mod. 2
- Tubo diam 27 mm orizzontale
- Piatto orizzontale 30x8

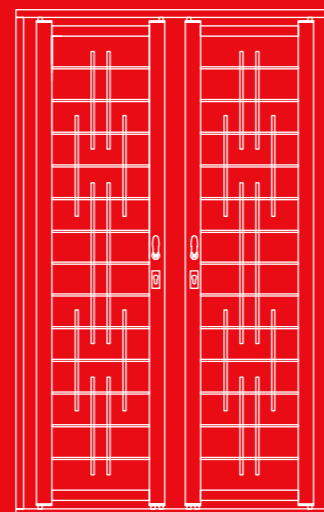

Mod. 3
- Piatto 30x8 mm orizzontale
- Tondo diam. 12 mm verticale

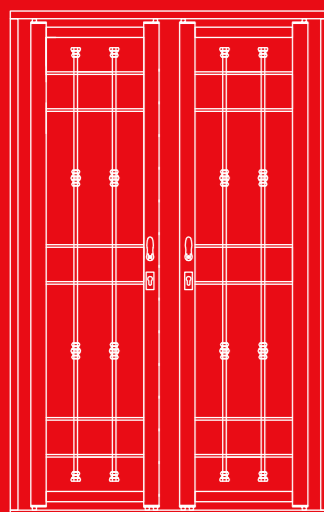

Mod. 4
- Piatto 30x8 mm orizzontale
- Tondo diam. 14 mm verticale + borchie

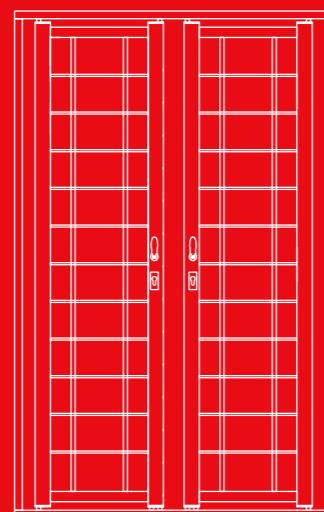

Mod. 5
- Piatto 30x8 mm orizzontale
- Tondo diam. 14 mm verticale

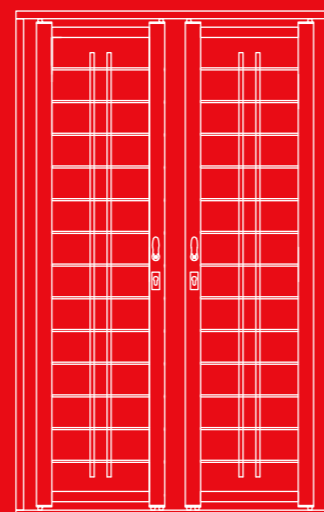

Mod. 6
- Piatto 30x8 mm orizzontale
- Tondo diam. 14 mm verticale

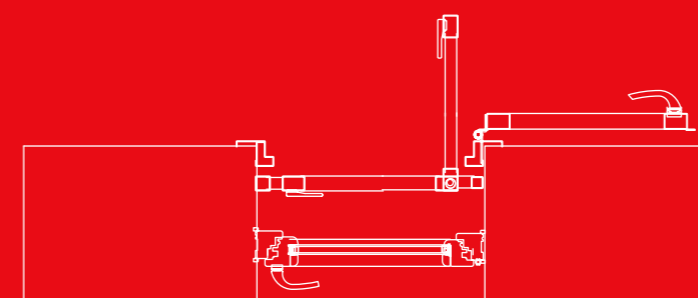

Grata interposta 90A - apertura verso esterno

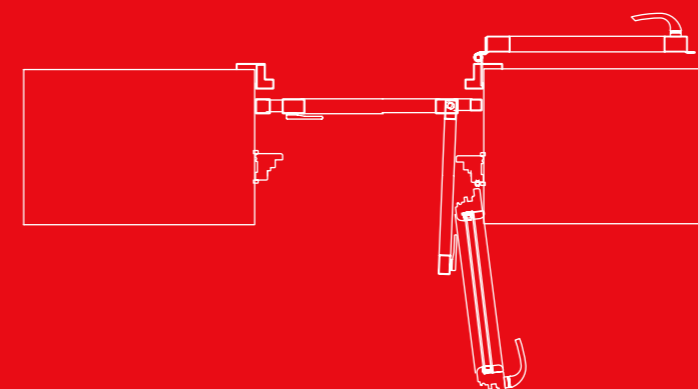

Grata interposta 90A - apertura verso interno

Con test specifici sui prodotti e continue migliorie, siamo riusciti ad ottenere i giusti standard di performance.

VARIANTI CAPOSCALA

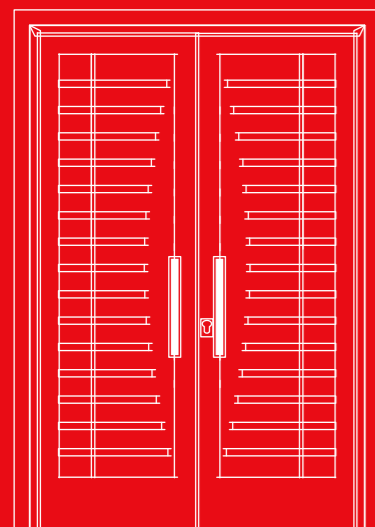

Mod. A
- Piatto 25 mm orizzontale
- Tondo 12 mm verticale
all'interno del vetro camera

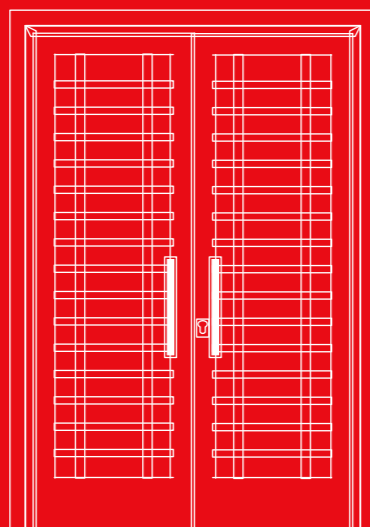

Mod. B
- Piatto 25 mm orizzontale
- Tondo 12 mm verticale
all'interno del vetro camera

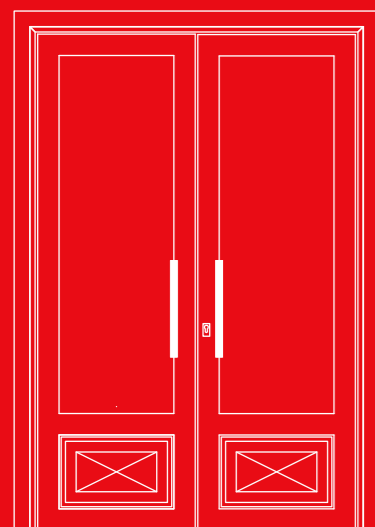

Mod. C
Solo vetro

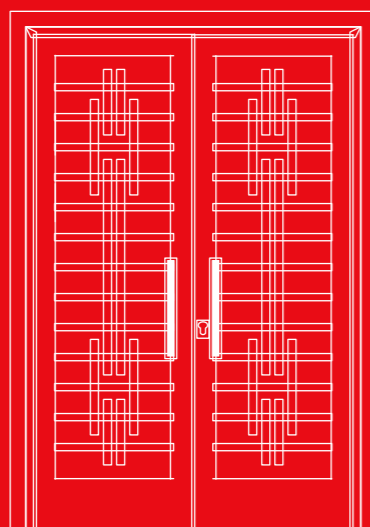

Mod. 3
- Piatto 25 mm orizzontale
- Tondo 12 mm verticale
all'interno del vetro camera



GRATE DECORATIVE



L'adottare nuove tecnologie e professionalità ci ha permesso di creare soluzioni esteticamente innovative ed apprezzate dai tecnici progettisti più esigenti.

LE TIPOLOGIE DI APERTURA

Apertura a 1 anta:
- Cerniere e maniglia standard

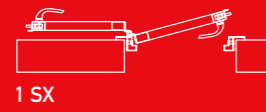

Apertura a 2 ante:
- Cerniere e maniglia standard



Apertura a 2 ante a pacchetto:
- Cerniere e maniglia standard

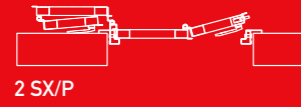

Apertura a 3 ante con maniglia centrale

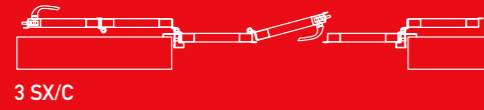

Apertura a 3 ante con maniglia laterale



Apertura a 3 ante a pacchetto con maniglia centrale



Apertura ad 3 ante a pacchetto con maniglia laterale

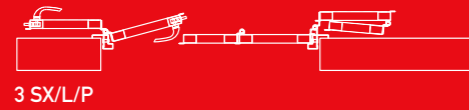

Apertura ad 4 ante

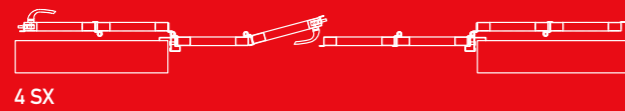

Apertura a 4 ante a pacchetto con maniglia centrale



Apertura a 2 ante a libro

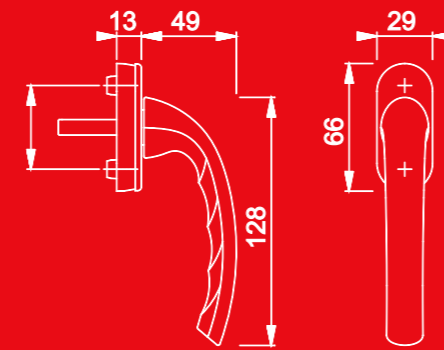
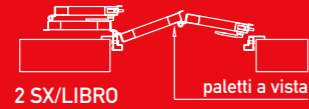

Maniglia standard

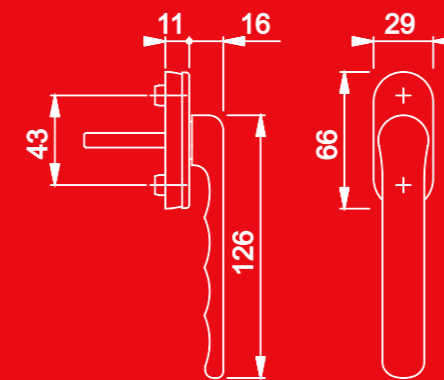

Maniglia ribassata

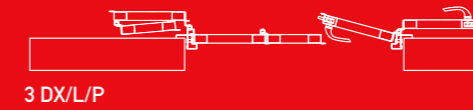
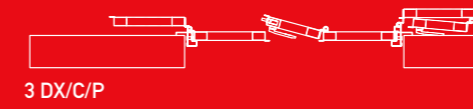
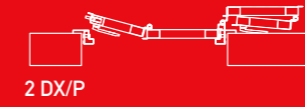
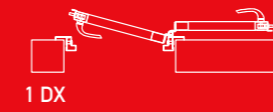

I PUNTI FONDAMENTALI:

- Sicurezza duratura nel tempo;
- Bellezza ed armonia nelle linee estetiche;
- Prodotti e materiali con alto standard qualitativo.

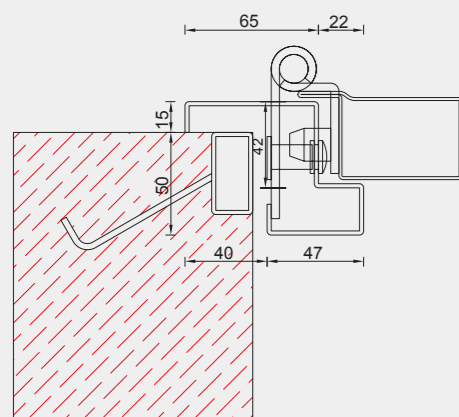

Telaio standard per persiane, grate e scuroni apribili

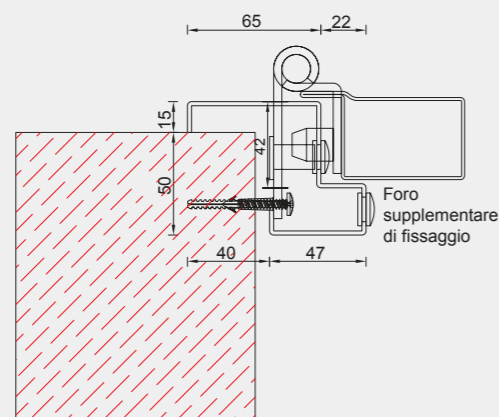

Telaio standard con fori supplementari di fissaggio per persiane, grate e scuroni apribili

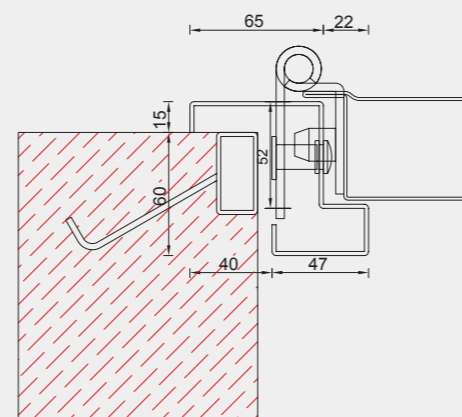

Telaio per persiane modello Onda

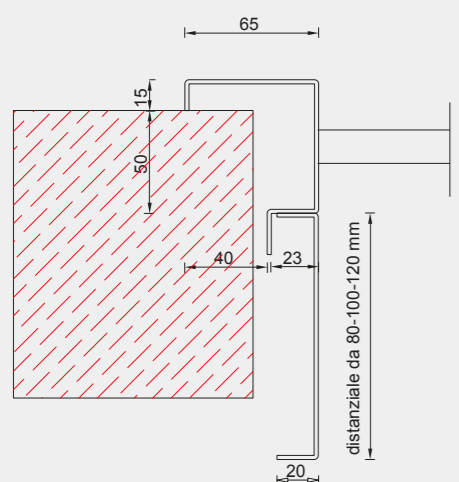

Telaio standard con distanziale da 80 - 100 - 120 mm grate fisse

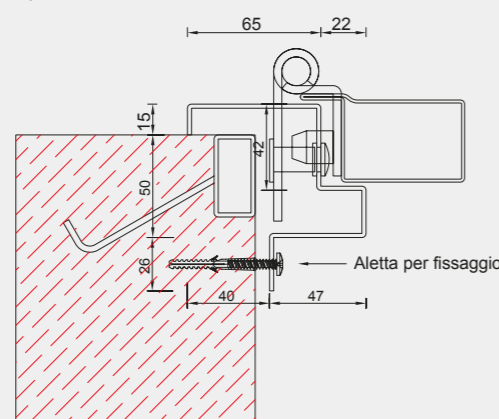

Telaio con aletta per fissaggio a muro per persiane, grate e scuroni apribili

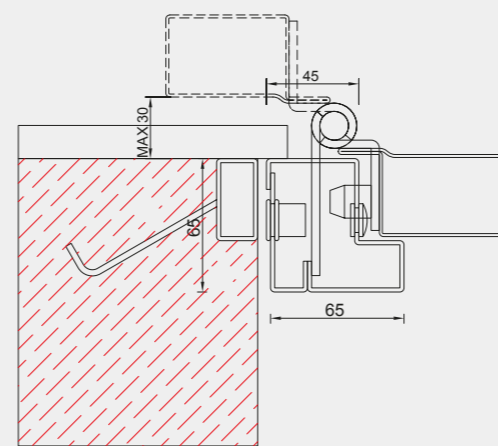

Telaio senza coprifilo persiane, grate e scuroni apribili

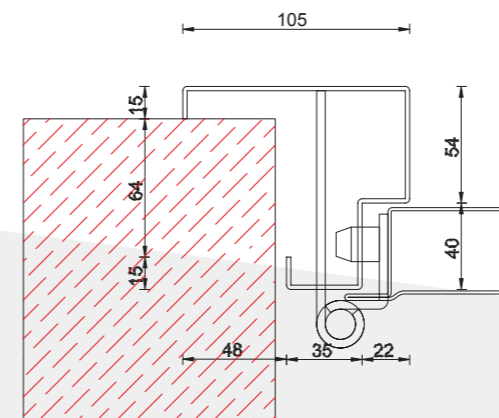

Telaio caposcala

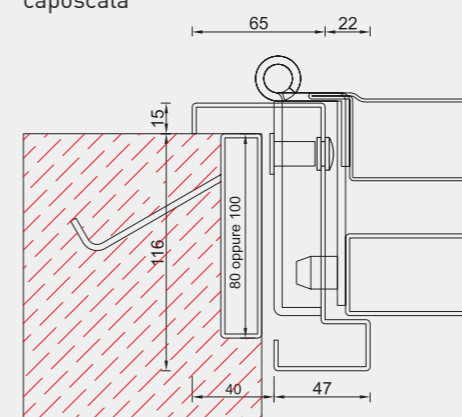

Telaio per combinato

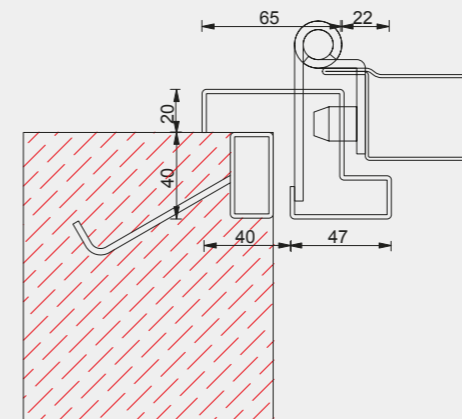

Telaio con rientranza da 40 per persiane, grate e scuroni apribili

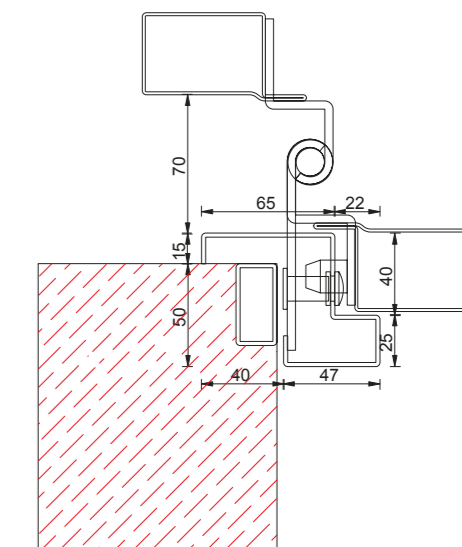

Telaio con cerniera a collo alto

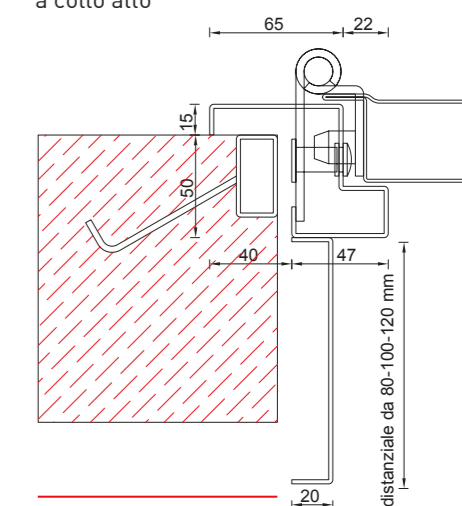

Telaio standard con distanziale da 80 - 100 - 120 mm per grate, persiane e scuroni apribili

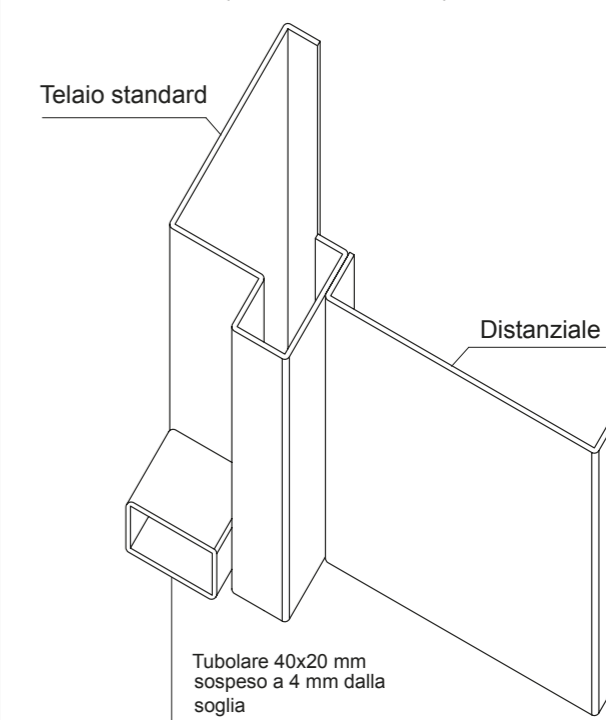

GLI ACCESSORI

Maniglia standard



Maniglia ribassata



Copricilindri



Puntali



Fermo imposta



Serratura ISEO bascula



Maniglia TAVELLINO



Maniglia ULTRARIBASSATA













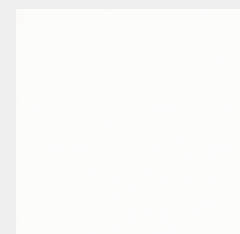
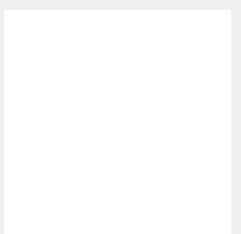
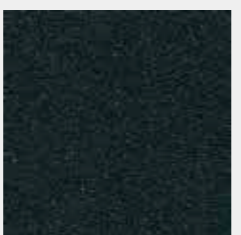

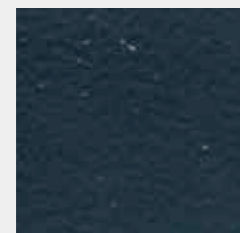
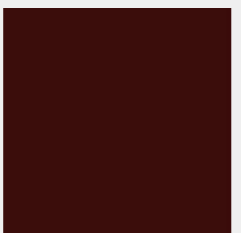

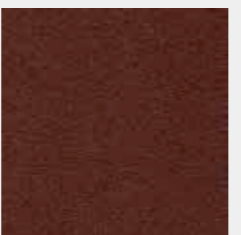
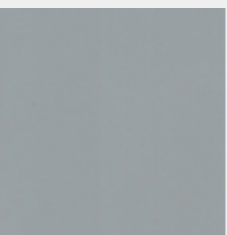
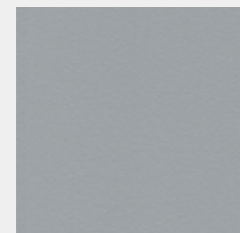

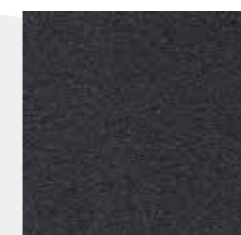

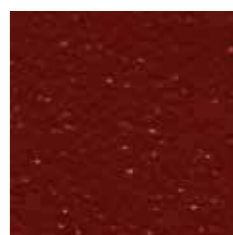
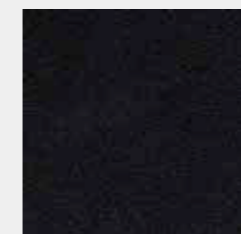
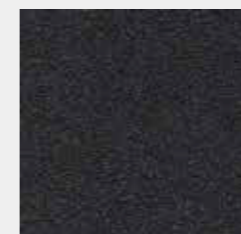
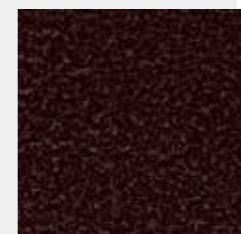

Serratura BUNKER

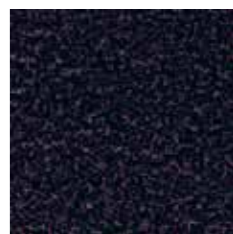
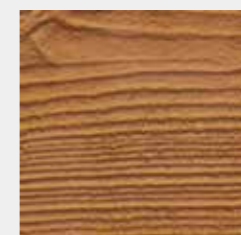
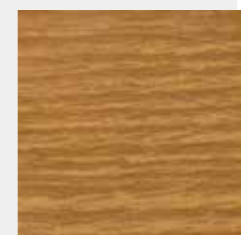

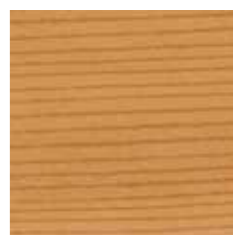
LA GAMMA COLORI

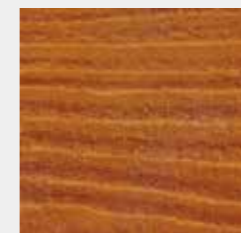
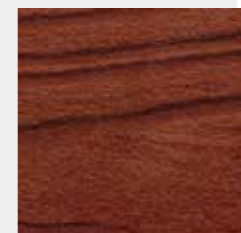
COLORI RAL

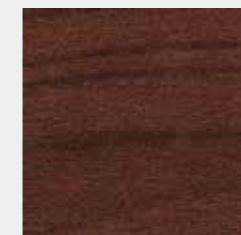
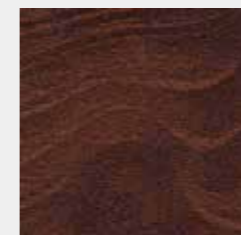
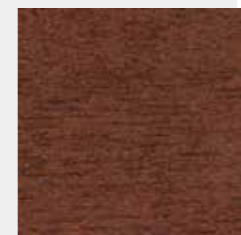
				
1013 / liscio	1013 / bucciato	1013 / grinz	9010 / liscio	9010 / bucciato
				
9010 / grinz	9016 / liscio	9016 / grinz	6005 / liscio	6005 / grinz
				
6005 / bucciato	verde marmo	verde marmo antico	verde rame	verde silver
				
6009 / bucciato	6009 / grinz	8017 / liscio	8017 / grinz	8017 / bucciato
				
marrone marmo	marrone marmo ant.	marrone rame	marrone ossido	7001 / liscio
				
7001 / grinz	7001 / bucciato	grigio marmo	grigio marmo antico	grigio ferro

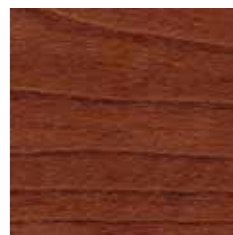
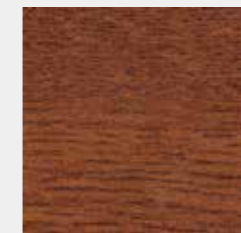
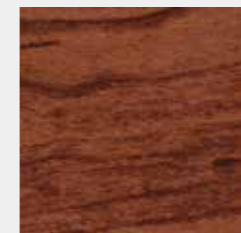
				
grigio antracite	grigio antigraffio	9006 / liscio	9006 / grinz	rosso rame
				
9005 / grinz	nero antracite	nero bronzo	nero silver	nero rame
COLORI EFFETTO LEGNO				
				
pino 3D	rovere	pino rosso	douglas	
				
3D 100	3D 200	3D 300	teak	noce
				
castagno	noce 3D	renolit scuro	verdone	ciliegio 3D
				
renolit chiaro	ciliegio			

I colori e le finiture illustrati nel presente catalogo sono indicativi e possono subire variazioni dovute alla tecnica di stampa, pertanto non possono costituire motivo di contestazione e rivalsa.

LE CERTIFICAZIONI

I prodotti FORGED:

- Sono provvisti di MARCATURA CE - EN 13659;
- Rientrano nelle schermature solari previste dal D.L. 311/2006 allegato M;
- Risultano in conformità alla L.296/06 e L.190/2014;
- Possiedono i requisiti di resistenza all'effrazione (RC3 e RC4) secondo le norme UNI EN 1627:2011 e UNI EN 1630:2011.

CERTIFICATO RC

RAPPORTO DI PROVA N° IT 0023

Committente: **FORGED STYLE SRL**
Partita IVA: **08047761211**
Sede legale: **VIA PROV. - TRAVERSA DELLE MIMOSE, 24 - 80030 CAMPOSANO (NA)**
Tipologia del prodotto: **COMBINATO PERSIANA/GRATA DI SICUREZZA**
Denominazione del campione: **GEMINUS PLUS**
Data della prova: **20 FEBBRAIO 2021**
Luogo della prova: **VIA PROV. - TRAVERSA DELLE MIMOSE, 24 80030 CAMPOSANO (NA)**

OGGETTO DELLA PROVA

Determinazione della classe di resistenza all'effrazione e classificazione del campione in esame secondo quanto previsto dalle normative: UNI EN 1627:2011 e UNI EN 1630:2011
Al presente rapporto di prova corrisponde il relativo allegato tecnico.

CLASSE DETERMINATA: RC 4

Luogo e data di rilascio del certificato: **ROMA, 22 FEBBRAIO 2021**

IL TECNICO RESPONSABILE
VALENTINO PIOVESAN

IL PRESIDENTE UNICEDIL
FRANCESCO SERVO

CERTIFICATO RC

RAPPORTO DI PROVA N° IT 0026

Committente: **FORGED STYLE SRL**
Partita IVA: **08047761211**
Sede legale: **VIA PROVINCIALE - TRAVERSA DELLE MIMOSE, 24 80030 CAMPOSANO (NA)**
Tipologia del prodotto: **INFERRIATA IN ACCIAIO**
Denominazione del campione: **LIGHT**
Data della prova: **20 FEBBRAIO 2021**
Luogo della prova: **VIA PROVINCIALE - TRAVERSA DELLE MIMOSE, 24 80030 CAMPOSANO (NA)**

OGGETTO DELLA PROVA

Determinazione della classe di resistenza all'effrazione e classificazione del campione in esame secondo quanto previsto dalle normative: UNI EN 1627:2011 e UNI EN 1630:2011
Al presente rapporto di prova corrisponde il relativo allegato tecnico.

CLASSE DETERMINATA: RC 3

Luogo e data di rilascio del certificato: **ROMA, 22 FEBBRAIO 2021**

IL TECNICO RESPONSABILE
VALENTINO PIOVESAN

IL PRESIDENTE UNICEDIL
FRANCESCO SERVO

Sicurezza:

Il segreto per rilassarsi in tranquillità nei propri spazi. Tutto il nostro impegno è nella ricerca e sviluppo di prodotti certificati per una sicurezza curata nei minimi dettagli funzionali ed estetici.

CERTIFICATO RC

RAPPORTO DI PROVA N° IT 0024

Committente: **FORGED STYLE SRL**
Partita IVA: **08047761211**
Sede legale: **VIA PROVINCIALE - TRAVERSA DELLE MIMOSE, 24 80030 CAMPOSANO (NA)**
Tipologia del prodotto: **INFERRIATA IN ACCIAIO**
Denominazione del campione: **STRONG**
Data della prova: **20 FEBBRAIO 2021**
Luogo della prova: **VIA PROVINCIALE - TRAVERSA DELLE MIMOSE, 24 80030 CAMPOSANO (NA)**

OGGETTO DELLA PROVA

Determinazione della classe di resistenza all'effrazione e classificazione del campione in esame secondo quanto previsto dalle normative: UNI EN 1627:2011 e UNI EN 1630:2011
Al presente rapporto di prova corrisponde il relativo allegato tecnico.

CLASSE DETERMINATA: RC 4

Luogo e data di rilascio del certificato: **ROMA, 22 FEBBRAIO 2021**

IL TECNICO RESPONSABILE
VALENTINO PIOVESAN

IL PRESIDENTE UNICEDIL
FRANCESCO SERVO

CERTIFICATO RC

RAPPORTO DI PROVA N° IT 0025

Committente: **FORGED STYLE SRL**
Partita IVA: **08047761211**
Sede legale: **VIA PROVINCIALE - TRAVERSA DELLE MIMOSE, 24 80030 CAMPOSANO (NA)**
Tipologia del prodotto: **INFERRIATA "SNODO" IN ACCIAIO**
Denominazione del campione: **SNODO**
Data della prova: **20 FEBBRAIO 2021**
Luogo della prova: **VIA PROVINCIALE - TRAVERSA DELLE MIMOSE, 24 80030 CAMPOSANO (NA)**

OGGETTO DELLA PROVA

Determinazione della classe di resistenza all'effrazione e classificazione del campione in esame secondo quanto previsto dalle normative: UNI EN 1627:2011 e UNI EN 1630:2011
Al presente rapporto di prova corrisponde il relativo allegato tecnico.

CLASSE DETERMINATA: RC 4

Luogo e data di rilascio del certificato: **ROMA, 22 FEBBRAIO 2021**

IL TECNICO RESPONSABILE
VALENTINO PIOVESAN

IL PRESIDENTE UNICEDIL
FRANCESCO SERVO

RCTA Agency

Rapporto di Prova n° A00644/2018

Prova di resistenza all'intrusione e classificazione secondo la norma UNI EN 1627:2011
Consegna del Campione e richiesta di Prova: **20/04/2017**
Data della Prova: **16/12/2017**
Identificazione del Campione: **A00644**

Il Campione è fornito dal cliente. Le caratteristiche del Campione e la sua denominazione si evincono dalle dichiarazioni del Committente allegate al Fascicolo Tecnico di Prova e qui riportate in sintesi.

Committente: **FORGED STYLE SRL - 80030 Camposano (NA)**

DATI DICHIARATI:
Tipologia elemento: **Persiana a Lamelle Fisse**
Denominazione: **Model "CLASSIC"**
Codice Lamele: **Stile**
Dimensioni (mm): **1410/0 x 1420/4**
Struttura: **Serratura con cilindro Europro modello Burcharducci "Cylento" 17/3 Belfiori**

Descrizione:
Telaio in acciaio saldato ad profilo pressopiegato a "T" di spessore 2,0 mm. Sistema di regolazione elettronico a 4 fili a 24Vcc.
Arre in acciaio saldato ad profilo saldato a "T" di spessore 1,2 mm, lamelle con 15x15 da 1,2 mm di spessore, riccio a base saldato ad spessore di spessore 2,0 mm.
Cerniere in acciaio a 2 file in "T" per ante su portafinestra a 1,2 per ante su finestrino con anteposto allegato per ogni ante.
Chiusura su ante provvista con serratura a comando maniglia e tre punti di chiusura a sbalzo e altro sistema, su ante secondarie con tre punti a vite (sbalzo ed interno, sbalzo 10 mm di diametro).
Trattamento anticorrosione su tutti le parti in acciaio con rivestimento speciale: zinco galvanizzato e verniciatura a base di polimeri.

MODALITÀ DELLA PROVA:

La Prova è stata eseguita secondo le prescrizioni della norma UNI EN 1627:2011 del 16/06/2011 "Porte Pedonali, finestre, facciate continue, inferriate e chiusure sicure - Resistenza all'effrazione - Requisiti e classificazione". In base alla richiesta del Committente è stata eseguita una verifica secondo l'allegato D della norma UNI EN 1627:2011, per la quale è stato necessario eseguire una prova di attacco manuale secondo la norma UNI EN 1630:2011 utilizzando la serie di strumenti "A1, A2 e A3", nei modi e nei tempi dettati dalla suddetta norma fine ad ottenere l'apertura della porta in esame e conseguente il passaggio dell'operatore.

CONCLUSIONI:

In base alle verifiche manuali, in base ai risultati ottenuti e in base a quanto indicato nella norma UNI EN 1627:2011, il Campione in esame, costituito da Persiana a lamelle fisse, denominata "CLASSIC" e presentata dalla ditta "FORGED STYLE SRL" - Via Provinciale Traversa Mimose n. 24 - 80030 Camposano (NA), può essere attribuita la seguente Classe di Resistenza:

RC = 3

Metodo di Napoli (NA), 20/12/2018

IL TECNICO RESPONSABILE
VALENTINO PIOVESAN

IL PRESIDENTE UNICEDIL
FRANCESCO SERVO



Prodotti certificati



LA VERNICIATURA



CONDIZIONI GENERALI DI VENDITA

1) CONTRATTO: I termini e condizioni ("CONDIZIONI GENERALI DI VENDITA") regolano la vendita dei prodotti da parte di FORGED STYLE s.r.l. La sottoscrizione di un ordine di acquisto ("PREVENTIVO") da parte del compratore e del relativo invio a FORGED STYLE s.r.l. comporterà da parte del compratore l'integrale, incondizionata ed irrevocabile accettazione delle presenti Condizioni Generali di vendita.

2) ORDINI: Gli ordini effettuati dall'acquirente non s'intendono accettati finché non sarà confermato per iscritto il preventivo inviato da FORGED STYLE s.r.l. con le presenti "CONDIZIONI GENERALI DI VENDITA", entro 10 gg lavorativi dalla ricezione, pena la scadenza dell'offerta. Le modifiche di ordini effettuate da una delle due parti devono essere richieste per iscritto e s'intendono accettate con la conferma per iscritto dell'altra parte.

3) IRREVOCABILITA' E SOSPENSIONE DELL'ORDINE: l'ordine è impegnativo per il Compratore con la sottoscrizione del presente contratto e non può essere ridotto e/o annullato senza il consenso scritto di FORGED STYLE s.r.l. L'ordine è impegnativo per FORGED STYLE s.r.l. quando il Compratore sottoscrive e conferma l'ordine. In ogni caso l'esecuzione dell'ordine è condizionata a referenze economiche e finanziarie del Compratore anche successive alla conclusione del contratto, referenze che offrano, a giudizio insindacabile di FORGED STYLE s.r.l. idonee garanzie per l'esatto adempimento del contratto. Se il Compratore non offrirà le garanzie richieste da FORGED STYLE s.r.l. quest'ultima potrà sospendere in qualsiasi momento l'ordine o la fornitura.

4) OGGETTO E PREZZO: L'oggetto ed il prezzo della fornitura vengono espressamente indicati nel contratto. La modifica, anche di una sola voce dell'ordine, comporta anche la modifica del prezzo. I prezzi dei prodotti non sono comprensivi di IVA. Nell'ipotesi di sospensione dell'ordine e/o della fornitura per i motivi di cui al punto 3) il contratto s'intenderà risolto. Il Compratore sarà tenuto al pagamento della fornitura già ricevuta e di quella in corso di lavorazione.

5) RESPONSABILITA' DELL'ESATTEZZA DEI DATI: il Compratore è tenuto a verificare misure, modelli e soluzioni tecniche dei serramenti e/o accessori, etc. commissionati sia al momento della sottoscrizione del contratto, sia al momento della consegna nel luogo di destinazione indicato nell'ordine. Con la sottoscrizione dell'ordine e dei disegni tecnici il Compratore si assume la responsabilità circa l'esattezza dei dati ivi contenuti. Pertanto nessuna contestazione potrà essere sollevata dal Compratore e la merce s'intenderà accettata.

6) MATERIALI - CAMPIONI - PRODOTTI: i materiali utilizzati sono conformi agli accordi scritti nel contratto. Il tipo di materiale impiegato corrisponderà ad una scelta qualitativa commerciale che permetta di offrire le normali garanzie relative alle caratteristiche e al prezzo dei serramenti o altre tipologie di manufatti commissionati a FORGED STYLE s.r.l. Il Compratore accetta le normali variazioni di verniciatura dei materiali utilizzati, purché queste ultime non influiscano in modo determinante sulla funzionalità dei serramenti commissionati. I nomi dei prodotti usati e riportati nel presente contratto sono nomi commerciali, come tali soggetti ad essere incompleti e attribuiti alle serie comunemente usate da FORGED STYLE s.r.l. per i prodotti commissionati. Il Compratore ha la facoltà di specificare nel contratto il nome della serie/modello a cui intende riferirsi oppure di accettare che i prodotti utilizzati possano essere denominati in modo diverso da quanto stabilito. I campioni presi in visione dal Compratore hanno valore puramente indicativo, dimostrativo e pubblicitario non vincolante, eventuali differenze tra i campioni e i prodotti/manufatti commissionati si considerano accettati al momento della sottoscrizione del contratto, nessun reclamo potrà essere fondato su eventuali differenze tra i prodotti/manufatti e i campioni. FORGED STYLE s.r.l. potrà apportare in qualsiasi momento ai propri prodotti le modifiche tecniche ed estetiche che riterrà più opportune purché queste non influiscano sull'utilizzo e la funzionalità del prodotto senza obbligo di comunicazione al Compratore. Eventuali parti (PROFIL, etc.) potranno essere in materiali diversi ma adattati. Qualsiasi modifica o lavorazione (INCLUSI verniciatura, inserimenti dei vetri, montaggi e/o sostituzione di accessori) eseguite dal Compratore e/o da terzi sui prodotti/manufatti forniti da FORGED STYLE s.r.l. solleva quest'ultima da ogni responsabilità e fa cessare ogni forma di garanzia. Nessuna contestazione potrà essere sollevata a FORGED STYLE s.r.l. sui prodotti/manufatti che non presentino le caratteristiche originarie di fornitura riportate nel contratto.

7) COLLAUDO: i manufatti sono collaudati presso la sede di FORGED STYLE s.r.l. per le qualità delle materie prime impiegate, per la lavorazione e per il regolare funzionamento.

8) DENUNZIA DEI VIZI: eventuali vizi e difformità dovranno essere denunciati esclusivamente per iscritto mediante lettera raccomandata a.r. o via PEC a pena di decadenza, entro otto giorni dalla data di consegna dei serramenti commissionati. Questi ultimi si considerano accettati se il Compratore non provvede alla denuncia nel termine indicato e con le modalità stabilite. Nel caso di contestazione della merce effettuata al momento della consegna nel luogo di destinazione della stessa, il Compratore si obbliga in ogni caso a ricevere i manufatti/prodotti. Nell'ipotesi di contestazione e/o denuncia di vizi, è cura ed obbligo del Compratore conservare e custodire in luogo adeguato e sicuro i manufatti/prodotti commissionati. Si esclude espressamente qualsivoglia diritto del Compratore a richiedere il risarcimento dei danni sia diretti che indiretti che eventualmente dovessero subire cose e persone in dipendenza dei vizi e difformità denunciati dal Compratore stesso.

9) CONSEGNA E TRASPORTO: il luogo di consegna della merce è presso la sede di FORGED STYLE s.r.l. anche se per accordi tra le parti la merce viene spedita da FORGED STYLE s.r.l. I rischi di perimento dei manufatti sono a carico del Compratore dal momento della consegna, anche se il prezzo non è stato ancora interamente corrisposto. Il documento di trasporto relativo alla consegna della merce nel luogo di destinazione dovrà essere sottoscritto dal Compratore o da persona da lui delegata. Dal momento dello scarico nel luogo di destinazione, il Compratore sarà custode dei manufatti/prodotti e sarà responsabile degli stessi per eventuali sottrazioni e/o danni. Qualora la merce non possa essere consegnata e/o non venga ritirata per cause imputabili al Compratore, la stessa rimarrà in deposito presso la sede di FORGED STYLE s.r.l., la quale richiederà per ogni singolo manufatto a titolo di deposito, la somma di Euro 5 (cinque) per ogni mese o parte di esso. Non sarà riconosciuto alcun risarcimento al Compratore per ritardi nella consegna dei manufatti/prodotti, purché il ritardo non superi il termine di 120 giorni dalla data finale di approntamento indicata nella conferma d'ordine. Il Compratore non può rifiutare la merce e/o richiedere la risoluzione del contratto per eventuali ritardi nella consegna della fornitura. In ogni caso il Compratore dovrà provvedere al versamento del prezzo pattuito nei tempi e nei modi stabiliti dal contratto. FORGED STYLE s.r.l. è sollevata da ogni responsabilità per ritardata consegna della fornitura commissionata, in caso di scioperi o altri fatti rientranti nelle cause di forza maggiore, riservandosi in questi casi la facoltà di chiedere l'annullamento parziale o totale del contratto. Se l'ordine prevede la fornitura di ingenti quantitativi il venditore può effettuare detta fornitura in più consegne ripartite. Le spese di trasporto ed ogni altro costo ad esso inerente sono a carico del Compratore, salvo diverso accordo scritto tra le parti. In caso di ritardata consegna della fornitura per cause imputabili al Compratore ai prezzi contrattuali verrà applicata la variazione di prezzo verificatasi tra la data dell'ordine e la data di consegna, salvo diversa pattuizione scritta. Il committente si obbliga a provvedere allo smaltimento secondo le normative vigenti di tutti gli imballaggi e i materiali di qualsiasi genere e natura utilizzati per il trasporto, ed anche in caso di montaggio incluso dei serramenti, nonché allo smaltimento di eventuali serramenti smontati e sostituiti con i nuovi oggetto del presente contratto, salvo diversa pattuizione scritta tra le parti.

10) MODALITA' E LUOGO DI PAGAMENTO: i pagamenti, anche a titolo di acconti e di saldo, vanno effettuati a FORGED STYLE s.r.l. secondo le condizioni indicate nel contratto. I pagamenti non possono essere sospesi né ritardati, neppure in parte, per nessun motivo, titolo o reclamo. La decorrenza dei pagamenti e delle spese di incasso, successivi all'acconto corrisposto alla sottoscrizione dell'ordine, avrà inizio dalla consegna dei manufatti e/o dal momento della comunicazione scritta o verbale della disponibilità della merce presso la sede della FORGED STYLE s.r.l.

11) DECADENZA DEL BENEFICIO DEL TERMINE: il mancato pagamento anche di uno solo degli acconti o di una sola delle rate pattuite comporterà la decadenza dal beneficio del termine in capo al Compratore ai sensi e per gli effetti dell'art. 1186 C.C., autorizzando FORGED STYLE s.r.l. alla richiesta dell'immediato integrale pagamento della fornitura.

12) CLAUSOLA "SOLVE ET REPETE": ai sensi e per gli effetti dell'art. 1462 C.C. Il Compratore non potrà imputare nessuna responsabilità al venditore, non potrà recedere anticipatamente dal contratto o comunque liberarsi dalle obbligazioni assunte, e dovrà effettuare il pagamento del prezzo nella misura e con le scadenze pattuite anche in caso di mancata o ritardata consegna della merce, perdita, danneggiamento, deterioramento, distruzione o sottrazione, totale o parziale, inidoneità od inutilizzabilità temporanea o definitiva della medesima, a qualsiasi causa dovuta, anche per vizi palesi od occulti, sia originari che sopravvenuti, mancanza delle qualità richieste.

13) INTERESSI DI MORA: in caso di ritardo nel pagamento del prezzo della fornitura secondo le condizioni del contratto, decorreranno gli interessi di mora secondo quanto previsto dal D.L. 09 Ottobre 2002 n. 231.

14) RISOLUZIONE DELLE CONTROVERSIE: Competente per la risoluzione di tutte le controversie derivanti dal presente contratto o connesse allo stesso è il Foro di Nola.

15) TUTELA DELLA RISERVATEZZA E TRATTAMENTO DEI DATI: FORGED STYLE s.r.l. tutela la riservatezza del Compratore e garantisce che il trattamento dei dati è conforme a quanto previsto dalla normativa sulla privacy di cui al D. Lgs. 30 Giugno 2003, n.196 e regolamento europeo n.679/2016. Il Compratore dichiara ai sensi e per gli effetti di cui all'art. 13 del D. Lgs. 30 Giugno 2003, n.196 e del regolamento europeo n.679/2016 che i propri dati personali anagrafici e fiscali acquisiti direttamente e/o tramite terzi da FORGED STYLE s.r.l., vengono raccolti e trattati in forma cartacea, informatica, telematica, in relazione alle modalità di trattamento per consentire un'efficace gestione dei rapporti commerciali nella misura necessaria per espletare al meglio il servizio richiesto (ART. 24 comma 1, lett. B D.Lgs. n.196/2003) e presta conseguentemente il proprio consenso. Titolare della raccolta del trattamento dei dati personali è FORGED STYLE s.r.l., al quale il Compratore potrà inviare ogni richiesta presso la sua sede. FORGED STYLE s.r.l. si obbliga a trattare con riservatezza i dati e le informazioni trasmesse dal Compratore e di non rivelarle a persone non autorizzate, né ad usarle per scopi diversi per i quali sono stati raccolti o a trasmetterli a terze parti. Tali dati potranno essere esibiti soltanto su richiesta dell'autorità giudiziaria ovvero di altre autorità per legge autorizzate. I dati personali saranno comunicati solo a soggetti delegati all'espletamento delle attività necessarie per l'esecuzione del contratto e comunicati esclusivamente nell'ambito di tale finalità. L'interessato, in relazione all'attività di predetto trattamento, potrà esercitare tutti i diritti di cui all'art. 7 D.Lgs. n.196/2003 tra i quali: il diritto di accesso ai dati personali, la cancellazione, la trasformazione in forma anonima o il blocco dei dati trattati in violazione di legge. L'aggiornamento, la rettifica o l'integrazione dei dati, contattando direttamente FORGED STYLE s.r.l.. In ogni caso, i dati acquisiti saranno conservati per un periodo di tempo non superiore a quello necessario agli scopi per i quali sono stati raccolti o successivamente trattati. La loro rimozione avverrà in maniera sicura.

16) GARANZIA: La garanzia di legge decorre dalla data di emissione della fattura e a condizione che sia stato effettuato l'integrale pagamento della fornitura. Eventuali estensioni di garanzie verranno rilasciate dai singoli produttori degli specifici manufatti e con separato documento di garanzia. Il Compratore dichiara di aver preso esatta visione delle condizioni generali di contratto e di vendita di cui sopra, con specifica attenzione alle condizioni di cui ai punti 2-3-4-5-6-7-8-9-10-11-12-13-14-15-16, le cui clausole si intendono accettate ad ogni conseguente effetto ed in particolare ai sensi ad agli effetti degli articoli 1341 e 1342 del codice civile.



Forged Style srl
Via Provinciale
Traversa delle Mimose, 24
80030 Camposano (Na) Italia

TF +39 081 18740085
info@forgedsrl.com
www.forgedsrl.com

P. IVA 08047761211



Render fotorealistici:
arch. Rino Manganello

