



MIRIA

**GAROFOLI
GROUP**

MADE IN ITALY, DAL 1968.

Il Gruppo Garofoli si colloca tra i leader mondiali nella progettazione, costruzione e commercializzazione di porte per interni, con particolare specializzazione per le porte in legno massiccio. Il Gruppo, guidato dal fondatore Fernando Garofoli, si posiziona nel segmento più alto del mercato di riferimento. Oggi i suoi prodotti sono diventati concreti simboli d'eccellenza del Made in Italy nel mondo. Dalle porte classiche in legno massello ai prodotti di design in alluminio, il Gruppo Garofoli è in grado di rispondere alle richieste di un mercato sempre più evoluto, seguendo i criteri consoni all'interior design di ultima generazione.

The Garofoli Group is one of the world leaders in the design, construction and sale of interior doors and is particularly specialised in solid wood doors. The Group, led by founder Fernando Garofoli, is positioned at the highest end of the reference market. Today, its products are concrete symbols of the excellence of "Made in Italy" in the world today. From classic doors in solid wood to designer products in aluminium, Garofoli Group can meet the demands of an increasingly sophisticated market, using criteria in line with the latest in interior design.

Le Groupe Garofoli se place parmi les leaders mondiaux pour la conception, la réalisation et la commercialisation de portes d'intérieur, se spécialisant dans les portes en bois massif. Sous la houlette de son fondateur, Fernando Garofoli, le Groupe se positionne dans le haut de gamme du marché de référence. Aujourd'hui, ses produits sont des symboles d'excellence concrets du "Made in Italy" dans le monde. Des portes classiques en bois massif aux produits design en aluminium, le Groupe Garofoli est en mesure de répondre aux exigences d'un marché en évolution constante, en suivant les dernières tendances en matière de design d'intérieur.

El Grupo Garofoli se encuentra entre los líderes mundiales en materia de diseño, fabricación y comercialización de puertas para interiores, especialmente de madera maciza. Bajo la dirección de su fundador Fernando Garofoli, el grupo se propone al segmento más alto del mercado de referencia. Sus productos han llegado a ser actualmente un símbolo de excelencia del "Made in Italy" a nivel mundial. Con su producción, que abarca desde las puertas clásicas de madera maciza hasta los productos de diseño contemporáneo en aluminio, el Grupo Garofoli responde plenamente a las demandas de un mercado cada vez más avanzado siguiendo las pautas del interiorismo de última generación.

Die Gruppe Garofoli zählt zu den weltweit führenden Namen bei der Planung, der Herstellung und dem Vertrieb von Innentüren, und hat sich im Besonderen auf Massivholztüren spezialisiert. Unter der bewährten Führung des Gründers Fernando Garofoli werden hochwertige Produkte für die gehobene Marktkategorie angeboten. Türen von Garofoli repräsentieren heute auf der ganzen Welt mit Erfolg italienisches Design und italienische Qualität. Von klassischen Massivholztüren bis hin zu Designobjekten aus Aluminium - bei Garofoli findet der anspruchsvolle Kunde immer genau das, was er sucht und braucht. Denn Gruppe Garofoli trägt den ständig wachsenden Ansprüchen des Marktes Rechnung, und orientiert sich dabei bewusst an den Kriterien des modernen Interior Design.

Группа Garofoli является одним из мировых лидеров в разработке, производстве и сбыте межкомнатных дверей и специализируется в изготовлении дверей из массивного дерева. Под руководством его основателя, Фернандо Гароколи, Группа находится в самом высшем сегменте рынка дверей. Сегодня ее продукция превратилась в конкретное воплощение преимуществ итальянского стиля "Made in Italy" во всем мире. Предлагая классические двери из массивного дерева рядом с дизайнерскими дверьми из стали с щеточной обработкой и алюминия, компания Garofoli Group может удовлетворять требования все более взыскательного рынка, придерживаясь критериев самого современного дизайна интерьеров.



SINERGIA CREATIVA TRA FORME E SUPERFICI

Le collezioni Garofoli offrono una vasta gamma di modelli, diversi per stile, materiale e accessori che consentono di personalizzare i progetti abitativi per creatività delle forme e varietà delle superfici. La ricchezza delle essenze e delle finiture consente di interpretare gli spazi secondo molteplici linee di interior design. Garofoli abbina alle porte un mondo di coordinati, proponendo innumerevoli soluzioni d'arredo. Le porte infatti possono essere abbinare a parquet, pareti attrezzate, armadi, contenitori e boiserie.

Miria è il nome del sistema di prodotti che riguarda la creazione di spazi contenitivi e pareti attrezzate coordinate con le porte del Gruppo Garofoli.

CREATIVE SYNERGY BLENDING SHAPES AND SURFACES Garofoli collections offer a wide range of models that feature different styles, materials and accessories that allow you to customise your living interiors thanks to an array of creative shapes and varied surfaces. The richness of woods and finishes makes it possible to interpret spaces with many different styles of interior design.

Garofoli combines doors with a world of coordinates, proposing countless furnishing solutions. In fact, the doors can be combined with parquet floors, decorated walls, wardrobes, storage containers and wainscoting. Miria is the name of the product system designed for the creation of storage spaces and wall units coordinated with the doors of the Garofoli Group.

SYNERGIE CRÉATIVE ENTRE FORMES ET SURFACES Les collections Garofoli offrent une vaste gamme de modèles, différenciés par style, matière et accessoires, qui permettent de personnaliser les projets d'habitation grâce à la créativité des formes et à la variété des surfaces. La richesse des essences et des finitions permet d'aménager les espaces avec de nombreuses lignes de design intérieur.

Garofoli associe aux portes tout un univers de coordonnés pour offrir une multitude de solutions d'ameublement. En effet, les portes peuvent se marier à des parquets, des unités murales, des armoires, des espaces de rangement et des boiseries.

Miria est le nom du système de produits ayant la fonction de création d'espaces de rangement et de parois équipées coordonnés avec les portes du Groupe Garofoli.

SINERGIA CREATIVA ENTRE FORMAS Y SUPERFICIES Las colecciones Garofoli ofrecen una amplia gama de modelos, con distintos estilos, materiales y accesorios para personalizar los proyectos de vivienda con formas creativas y en una gran variedad de superficies. La riqueza de las maderas y de los acabados permite interpretar los espacios y seguir múltiples líneas de diseño de interiores.

Las puertas Garofoli se combinan con todo un mundo de complementos en infinidad de soluciones decorativas: parquet, paredes equipadas, armarios, contenedores y boiserie.

Miria es el nombre del sistema de productos dedicado a la creación de espacios contenedores y paredes equipadas a juego con las puertas del Grupo Garofoli.

KREATIVES ZUSAMMENSPIEL VON FORMEN UND OBERFLÄCHEN Die Garofoli-Kollektionen bieten eine große Auswahl an Modellen, die sich in Stil, Material und Zubehör unterscheiden und es Ihnen ermöglichen, Ihre Wohnprojekte nach Formkreativität und Oberflächenvielfalt abzustimmen. Das reiche Angebot an Hölzern und Oberflächen erlaubt die Interpretation der Räume nach vielfältigen Linien der Innenarchitektur.

Garofoli vereint eine Welt aufeinander abgestimmter Türen und bietet unzählige Einrichtungslösungen. Die Türen können mit Parkettböden, ausgestatteten Wänden, Schränken, Aufbewahrungsmöbeln und Holztafelungen kombiniert werden.

Miria ist der Name des Produktsystems, das die Schaffung von Stauräumen und ausgestatteten Wänden betrifft, die auf die Türen der Garofoli-Gruppe abgestimmt sind.

КРЕАТИВНАЯ СИНЕРГИЯ ФОРМ И ОТДЕЛКИ Компания Garofoli предлагает в своих коллекциях широчайшую гамму моделей, отличающихся стилем, материалами и аксессуарами, которые позволяют индивидуализировать проекты жилых помещений креативностью форм и различными вариантами отделки. Богатство форм и видов отделки позволяет создавать интерьеры, отражающие самые разные направления в дизайне.

Сделав двери частью отделки, компания Garofoli разработала массу оригинальных дизайнерских решений. Двери могут сочетаться с паркетом, шкафами, встроенной мебелью и стеновыми панелями.

Miria – это название линейки продукции, предназначенной для разделения пространств с помощью дверей группы Garofoli и подобранных им в тон панелей.



AD OGNUNO IL SUO PROFILO: DIVERSE TIPOLOGIE DI ANTA.

MIRIA SMOOTH/FILOMURO

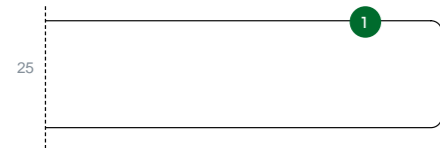

- 1 PANNELLO IN MDF NOBILITATO O MULTISTRATO, LISCO O PANTOGRAFATO
- Laccato
 - Impiallacciato legno
 - Rivestito in laminato

- 1 LAMINATED OR PLYWOOD MDF PANEL, SMOOTH OR ROUTED
- Lacquered
 - Wood veneered
 - Laminate coated

- 1 PANNEAU MDF MÉLAMINÉ OU MULTICOUCHE, LISSE OU GRAVÉ
- Laqué
 - Plaqué bois
 - Revêtu en laminé

- 1 PANEL EN MDF REVESTIDO O MULTICAPA, LISO O PANTOGRAFIADO
- Lacado
 - Enchapado en madera
 - Revestido en laminado

- 1 BESCHICHTETE ODER MEHRSCICHTIGE MDF-PLATTE, GLATT ODER PANTOGRAPHIERT
- Lackiert
 - Holzfurnier
 - Laminat-Beschichtung

- 1 ПАНЕЛЬ ИЗ ОБЛАГОРОЖЕННОГО ИЛИ МНОГОСЛОЙНОГО МДФ, ГЛАДКАЯ ИЛИ С РЕЛЬЕФНЫМ УЗОРОМ
- Лакированная
 - Покрытие древесным шпоном
 - С ламинированным покрытием

MIRIA GLASS

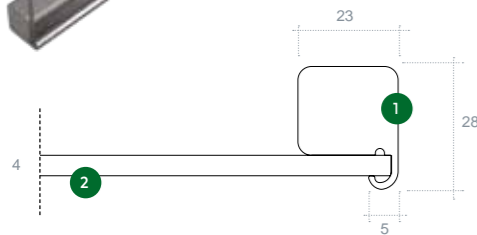

- 1 PROFILO IN ALLUMINIO ESTRUSO
- Anodizzato
 - Impiallacciato Legno
 - Laccato

- 2 VETRO SPESSORE 4 mm

- 1 EXTRUDED ALUMINIUM PROFILE
- Anodized
 - Wood veneered
 - Lacquered

- 2 GLASS THICKNESS 4 mm

- 1 PROFILÉ EN ALUMINIUM EXTRUDÉ
- Anodisé
 - Plaqué bois
 - Laqué

- 2 ÉPAISSEUR DE LA VITRE 4 mm

- 1 PERFIL EN ALUMINIO EXTRUIDO
- Anodizado
 - Madera enchapada
 - Lacado

- 2 ESPESOR DEL VIDRIO 4 mm

- 1 STRANGGEPRESSTES ALUMINIUMPROFIL
- Eloxiert
 - Holzfurnier
 - Lackiert

- 2 SCHEIBENSTÄRKE 4 mm

- 1 ПРЕССОВАННЫЙ АЛЮМИНИЕВЫЙ ПРОФИЛЬ
- Анодированный
 - Покрытие древесным шпоном
 - Лакированный

- 2 ТОЛЩИНА СТЕКЛА 4 мм

MIRIA PLANIA

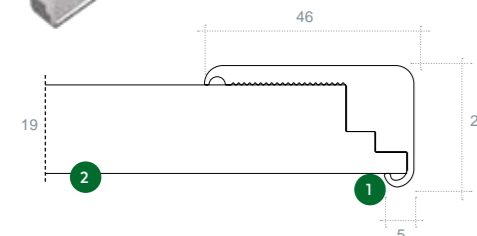
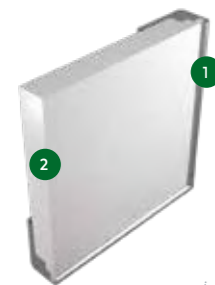

- 1 PROFILO IN ALLUMINIO ESTRUSO
- Impiallacciato Legno
 - Laccato

- 2 PANNELLO
- Multistrato
 - Legno listellare

- 1 EXTRUDED ALUMINIUM PROFILE
- Wood veneered
 - Lacquered

- 2 PANEL
- Plywood panel
 - Blockboard

- 1 PROFILÉ EN ALUMINIUM EXTRUDÉ
- Plaqué bois
 - Laqué

- 2 PANNEAU
- Multicouche
 - Bois latté

- 1 PERFIL EN ALUMINIO EXTRUIDO
- Madera enchapada
 - Lacado

- 2 PANEL
- Multicapa
 - Madera listonada

- 1 STRANGGEPRESSTES ALUMINIUMPROFIL
- Holzfurnier
 - Lackiert

- 2 PLATTE
- Mehrschichtig
 - Tischlerplattenholz

- 1 ПРЕССОВАННЫЙ АЛЮМИНИЕВЫЙ ПРОФИЛЬ
- Покрытие древесным шпоном
 - Лакированный

- 2 ПАНЕЛЬ
- Многослойная
 - Из клееной древесины

MIRIA STANDARD CON PANNELLO

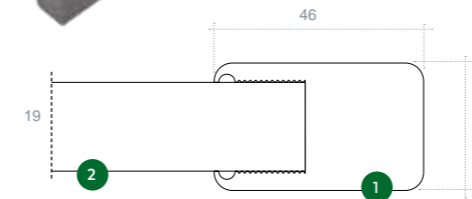

- 1 PROFILO IN ALLUMINIO ESTRUSO
- Anodizzato
 - Impiallacciato Legno
 - Laccato

- 2 PANNELLO
- MDF nobilitato
 - Legno listellare

- 1 EXTRUDED ALUMINIUM PROFILE
- Anodized
 - Wood veneered
 - Lacquered

- 2 PANEL
- Faced MDF
 - Wooden composed

- 1 PROFILÉ EN ALUMINIUM EXTRUDÉ
- Anodisé
 - Plaqué bois
 - Laqué

- 2 PANNEAU
- MDF revêtu
 - Bois latté

- 1 PERFIL EN ALUMINIO EXTRUIDO
- Anodizado
 - Madera enchapada
 - Lacado

- 2 PANEL
- MDF revestido
 - Madera listonada

- 1 STRANGGEPRESSTES ALUMINIUMPROFIL
- Eloxiert
 - Holzfurnier
 - Lackiert

- 2 PLATTE
- Beschichtete MDF-Platte
 - Tischlerplattenholz

- 1 ПРЕССОВАННЫЙ АЛЮМИНИЕВЫЙ ПРОФИЛЬ
- Анодированный
 - Покрытие древесным шпоном
 - Лакированный

- 2 ПАНЕЛЬ
- Из облагороженного МДФ
 - Из клееной древесины

MIRIA STANDARD CON VETRO

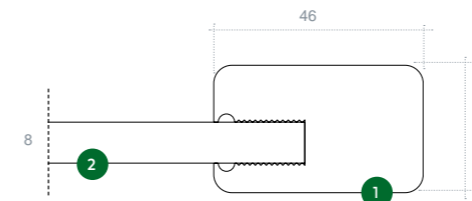

- 1 PROFILO IN ALLUMINIO ESTRUSO
- Anodizzato
 - Impiallacciato Legno
 - Laccato

- 2 VETRO SPESSORE 8 mm

- 1 EXTRUDED ALUMINIUM PROFILE
- Anodized
 - Wood veneered
 - Lacquered

- 2 GLASS THICKNESS 8 mm

- 1 PROFILÉ EN ALUMINIUM EXTRUDÉ
- Anodisé
 - Plaqué bois
 - Laqué

- 2 ÉPAISSEUR DE LA VITRE 8 mm

- 1 PERFIL EN ALUMINIO EXTRUIDO
- Anodizado
 - Madera enchapada
 - Lacado

- 2 ESPESOR DEL VIDRIO 8 mm

- 1 STRANGGEPRESSTES ALUMINIUMPROFIL
- Eloxiert
 - Holzfurnier
 - Lackiert

- 2 SCHEIBENSTÄRKE 8 mm

- 1 ПРЕССОВАННЫЙ АЛЮМИНИЕВЫЙ ПРОФИЛЬ
- Анодированный
 - Покрытие древесным шпоном
 - Лакированный

- 2 ТОЛЩИНА СТЕКЛА 8 мм

SOLUZIONI INTEGRATE PER SPAZI EVOLUTI

Il sistema Miria permette di coniugare funzionalità ed estetica, garantendo l'aderenza stilistica in tutte le più diverse situazioni progettuali: sia che si tratti di un'abitazione, sia che si tratti di un ufficio, Miria offre un mondo di soluzioni coordinate con tutti i prodotti della gamma Garofoli Group.

INTEGRATED SOLUTIONS FOR ADVANCED SPACES

The Miria system makes it possible to combine functionality and beauty, guaranteeing stylistic consistency across a wide variety of settings: whether for a home or an office, Miria offers a world of solutions coordinated with all the products in the Garofoli Group range.

SOLUTIONS INTÉGRÉES POUR LES ESPACES SOPHISTIQUÉS

Le système Miria permet de combiner fonctionnalité et esthétique, en garantissant la cohérence stylistique dans les situations de conception les plus diverses : que ce soit pour une maison ou un bureau, Miria offre un monde de solutions coordonnées avec tous les produits de la gamme du Groupe Garofoli.

SOLUCIONES INTEGRADAS PARA ESPACIOS EVOLUCIONADOS

El sistema Miria permite conjugar funcionalidad y estética, garantizando la coherencia estilística en las más diversas situaciones de proyecto: tanto si se trata de una vivienda, como si se trata de una oficina, Miria ofrece un mundo de soluciones a juego con todos los productos de la gama Garofoli Group.

GANZHEITLICHE LÖSUNGEN FÜR FORTSCHRITTLICHE RÄUME

Das Miria-System ermöglicht die Kombination von Funktionalität und Ästhetik und garantiert Stilsicherheit in den unterschiedlichsten Gestaltungssituationen: ob Wohnen oder Büro, Miria bietet mit allen Produkten aus dem Sortiment der Garofoli-Gruppe eine Welt aufeinander abgestimmter Lösungen.

КОМПЛЕКСНЫЕ РЕШЕНИЯ ДЛЯ СОВРЕМЕННЫХ ПОМЕЩЕНИЙ

Система Miria позволяет объединять функциональность и эстетичность, и может использоваться в самых стилистически разнообразных проектах. И для жилых помещений, и для офисов Miria предлагает широчайшую гамму решений из идеально подобранных друг к другу компонентов линейки группы Garofoli.

TIPOLOGIE DI ANTA

MIRIA SMOOTH/FILOMURO⁰⁸

MIRIA GLASS⁴²

MIRIA PLANIA⁶²

MIRIA STANDARD CON PANNELLO
E CON VETRO⁷⁸

MANIGLIE E ACCESSORI

MANIGLIE¹⁰⁰

ACCESSORI¹⁰⁸

ALLESTIMENTI INTERNI

MIRIA UP¹¹²

MIRIA PLUS¹²²

MIRIA BASIC¹³⁰



MIRIA
SMOOTH
FILOMURO



MIRIA SMOOTH/FILOMURO

MIRIA SMOOTH MODELLO BOISE IN ROVERE NERO PROFONDO. STRUTTURA INTERNA PER IL FISSAGGIO DELLE ANTE COLORE NERO.

MIRIA SMOOTH, BOISE MODEL IN DEEP BLACK OAK. INTERNAL STRUCTURE FOR ATTACHING DOORS, BLACK.

MIRIA SMOOTH MODÈLE BOIS EN CHÊNE NOIR PROFOND. STRUCTURE INTERNE POUR LA FIXATION DES PORTES COULEUR NOIR.

MIRIA SMOOTH MODELO BOISE EN ROBLE NEGRO PROFUNDO. ESTRUCTURA INTERNA PARA LA FIJACIÓN DE LAS PUERTAS DE COLOR NEGRO.

MIRIA SMOOTH MODELL BOISE IN TIEFSCHWARZER EICHE. INTEGRIERTE STRUKTUR ZUR BEFESTIGUNG DER SCHWARZEN TÜRFLÜGEL.

ДВЕРЬ MIRIA SMOOTH, МОДЕЛЬ BOISE, ДУБ ГЛУБОКОГО ЧЕРНОГО ЦВЕТА ВНУТРЕННИЕ ЭЛЕМЕНТЫ ДЛЯ КРЕПЛЕНИЯ ДВЕРЕЙ ЧЕРНОГО ЦВЕТА.



MIRIA SMOOTH FILOMURO
PANTOGRAFATURA MIRAQUADRA 2B
E PORTA MIRAQUADRA 2B (VISTA
LATO A SPINGERE) LACCATO RAL 1019.
BOISERIE BASSA A DOGHE VERTICALI
CON CIMASA, TORELLI E ZOCCOLO
LACCATO RAL 1019.

MIRIA SMOOTH, MIRAQUADRA 2B
ROUTING, AND MIRAQUADRA 2B
DOOR (VIEW OF THE PUSH SIDE),
LACQUERED RAL 1019. LOW PANELLING
WITH VERTICAL SLATS WITH RAIL,
CAPS AND BASEBOARD,
LACQUERED RAL 1019.

MIRIA SMOOTH FILOMURO GRAVURE
MIRAQUADRA 2B ET PORTE
MIRAQUADRA 2B (VUE CÔTÉ À
POUSSER) LAQUÉ RAL 1019. BOISERIE
INFÉRIEURE À LATTES VERTICALES
AVEC CIMASE, CORNICHE ET
PLINTHE LAQUÉE RAL 1019.

MIRIA SMOOTH FILOMURO
PANTOGRAFIADO MIRAQUADRA 2B
Y PUERTA MIRAQUADRA 2B (VISTA
LADO DE EMPUJAR) LACADO RAL
1019. BOISERIE BAJA EN LISTONES
VERTICALES CON MOLDURAS EN
CIMACIO, BOCELES Y ZÓCALO
LACADO RAL 1019.

MIRIA SMOOTH FILOMURO
PANTOGRAPHIE MIRAQUADRA 2B UND
TÜR MIRAQUADRA 2B (ANSICHT DER
DRUCKSEITE) LACKIERT RAL 1019.
NIEDRIGE TÄFELUNG MIT VERTIKALEN
LAMELLEN MIT ZIERLEISTE,
RUNDLEISTEN UND SOCKEL
LACKIERT RAL 1019.

MIRIA SMOOTH FILOMURO С
РЕЛЬЕФОМ MIRAQUADRA 2B И
ДВЕРЬ MIRAQUADRA 2B (ВИД СО
СТОРОНЫ ОТКРЫТИЯ ОТ СЕБЯ),
ЛАКИРОВАННАЯ, ЦВЕТ RAL 1019.
СТЕНОВЫЕ ПАНЕЛИ, НИЗКИЕ,
ПОЛОСЧАТЫЕ, ВЕРТИКАЛЬНЫЕ, С
ГУСЬКОМ, С ВАЛИКАМИ И ЦОКОЛЕМ,
ЛАКИРОВАННЫЕ, ЦВЕТ RAL 1019.





MIRIA SMOOTH VERSIONE A BATTENTE A 8 ANTE ROVERE NATURALE. BOISERIE LISCIA VERTICALE ROVERE NATURALE. PARQUET ROVERE NATURALE.

MIRIA SMOOTH, VERSION WITH 8 HINGED DOORS. NATURAL OAK. SMOOTH VERTICAL PANELLING. NATURAL OAK. NATURAL OAK PARQUET.

MIRIA SMOOTH VERSION A BATTANT A 8 PORTES EN CHÊNE NATUREL. BOISERIE LISSE VERTICALE EN CHÊNE NATUREL. PARQUET EN CHÊNE NATUREL.

MIRIA SMOOTH VERSION BATIENTE DE 8 HOJAS ROBLE NATURAL. BOISERIE LISA VERTICAL ROBLE NATURAL. PARQUET EN ROBLE NATURAL.

MIRIA SMOOTH FLÜGELTÜRVERSION MIT 8 FLÜGELN IN NATURBELASSENER EICHE. GLATTE VERTIKALE TÄFELUNG IN NATURBELASSENER EICHE. PARKETT IN NATURBELASSENER EICHE.

MIRIA SMOOTH, РАСПАШНАЯ МОДИФИКАЦИЯ, 8 СТВОРОК. «НАТУРАЛЬНЫЙ ДУБ». ВЕРТИКАЛЬНЫЕ ГЛАДКИЕ СТЕНОВЫЕ ПАНЕЛИ, «НАТУРАЛЬНЫЙ ДУБ». ПАРКЕТ «НАТУРАЛЬНЫЙ ДУБ».

MIRIA SMOOTH/FILOMURO

MIRIA SMOOTH VERSIONE A BATTENTE A 8 ANTE ROVERE NATURALE. BOISERIE LISCIA VERTICALE ROVERE NATURALE. PARQUET ROVERE NATURALE.

MIRIA SMOOTH, VERSION WITH 8 HINGED DOORS, NATURAL OAK. SMOOTH VERTICAL PANELLING, NATURAL OAK. NATURAL OAK PARQUET.

MIRIA SMOOTH VERSION À BATTANT À 8 PORTES EN CHÊNE NATUREL. BOISERIE LISSE VERTICALE EN CHÊNE NATUREL. PARQUET EN CHÊNE NATUREL.

MIRIA SMOOTH VERSION BATIENTE DE 8 HOJAS ROBLE NATURAL. BOISERIE LISA VERTICAL ROBLE NATURAL. PARQUET EN ROBLE NATURAL.

MIRIA SMOOTH FLÜGELTÜRVERSION MIT 8 FLÜGELN IN NATURBELASSENER EICHE. GLATTE VERTIKALE TÄFELUNG IN NATURBELASSENER EICHE. PARKETT IN NATURBELASSENER EICHE.

MIRIA SMOOTH, РАСПАШНАЯ МОДИФИКАЦИЯ, 8 СТВОРОВ, «НАТУРАЛЬНЫЙ ДУБ». ВЕРТИКАЛЬНЫЕ ГЛАДКИЕ СТЕНОВЫЕ ПАНЕЛИ, «НАТУРАЛЬНЫЙ ДУБ». ПАРКЕТ «НАТУРАЛЬНЫЙ ДУБ».

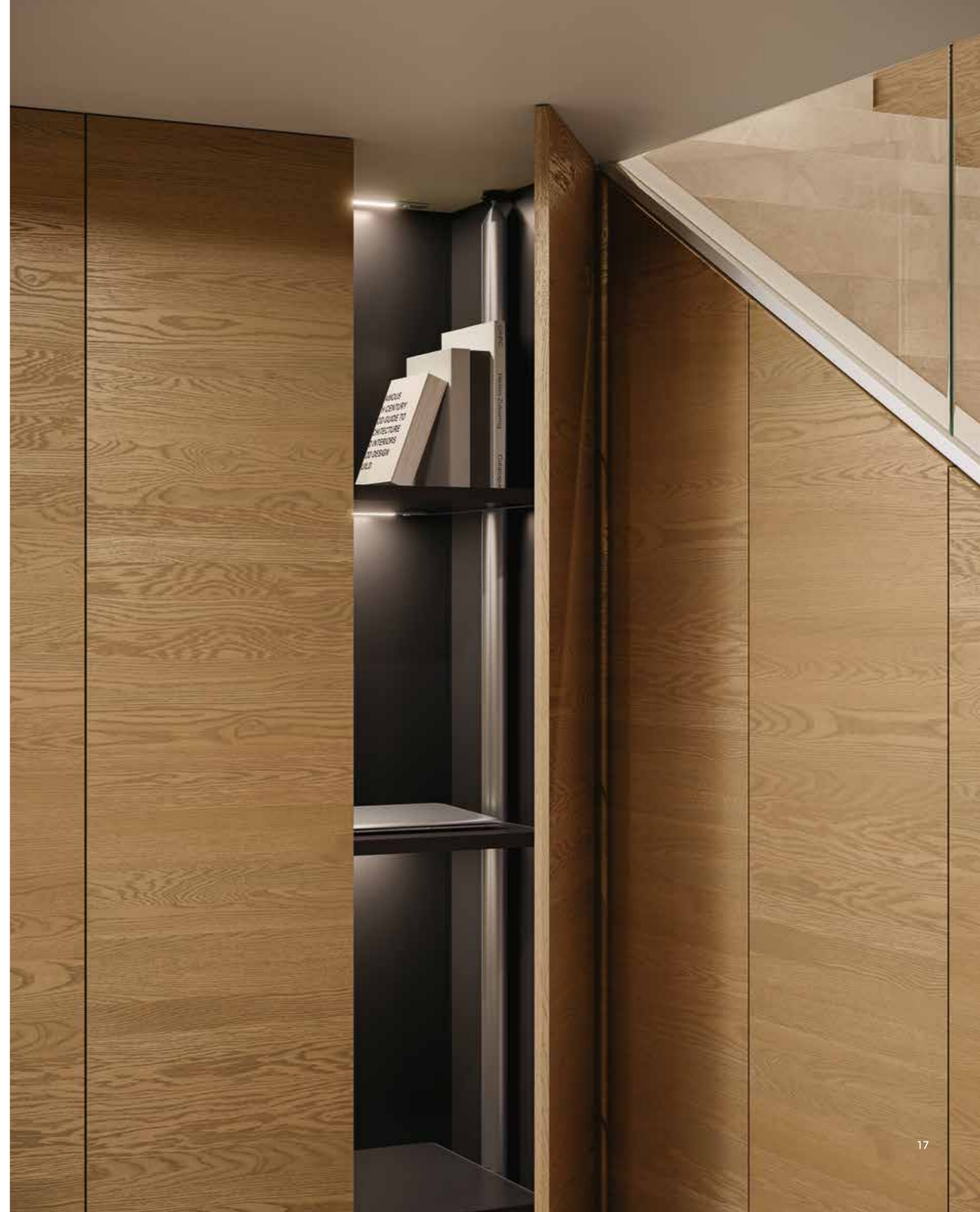

MIRIA SMOOTH LISCIA CON MOSTRINE COPRIFILO E PORTA
COLLEZIONE PATIO MODELLO 1L FINITURA ROVERE SETA.

MIRIA SMOOTH, WITH COPRIFILO JAMBS, AND PATIO
COLLECTION DOOR, 1L MODEL, SILK OAK FINISH.

MIRIA SMOOTH AVEC CHAMBRANLES CACHE-CÂBLES
PORTE COLLECTION PATIO MODÈLE 1L FINITION
CHÊNE PAPIER DE SOIE.

MIRIA SMOOTH LISA CON TAPAJUNTAS, MOLDURA Y PUERTA
COLECCIÓN PATIO MODELO 1L ACABADO ROBLE SEDA.

MIRIA SMOOTH GLATT KABELBLENDE UND TÜR DER
KOLLEKTION PATIO MODELL 1L AUSFÜHRUNG SEIDENEICHE.

MIRIA SMOOTH, ГЛАДКАЯ, С ДЕКОРАТИВНЫМИ
НАКЛАДКАМИ И ДВЕРЬ ИЗ КОЛЛЕКЦИИ PATIO,
МОДЕЛЬ 1L С ОТДЕЛКОЙ «ШЕЛКОВЫЙ ДУБ».



MIRIA SMOOTH FILOMUR
PANTOGRAFATURA MIRAQUADRA 2B E
PORTA MIRAQUADRA 2B (VISTA LATO A
SPINGERE) LACCATO BIANCO. BOISERIE
BASSA 1B MIRAQUADRA CON CIMASA,
TORELLI E ZOCCOLO LACCATO BIANCO.

MIRIA SMOOTH, MIRAQUADRA 2B
ROUTING, AND MIRAQUADRA 2B DOOR
(VIEW OF THE PUSH SIDE), LACQUERED
WHITE. 1B MIRAQUADRA LOW PANNELLING
WITH RAIL, CAPS AND BASEBOARD,
LACQUERED WHITE.

MIRIA SMOOTH FILOMUR
MIRAQUADRA 2B ET PORTE
MIRAQUADRA 2B (VUE CÔTÉ À POUSSER)
LAQUÉ BLANC. BOISERIE INFÉRIEURE 1B
MIRAQUADRA AVEC CIMASE, CORNICHES
ET PLINTHE LAQUÉE BLANC.

MIRIA SMOOTH FILOMUR
PANTOGRAFIADO MIRAQUADRA 2B
Y PUERTA MIRAQUADRA 2B (VISTA
LADO DE EMPUJAR) LACADO BLANCO.
BOISERIE BAJA 1B MIRAQUADRA CON
MOLDURAS EN CIMACIO, BOCELES Y
ZÓCALO LACADO BLANCO.

MIRIA SMOOTH FILOMUR
PANTOGRAPHIE MIRAQUADRA 2B UND
TÜR MIRAQUADRA 2B (ANSICHT DER
DRUCKSEITE) WEISS LACKIERT. NIEDRIGE
TÄFELUNG 1B MIRAQUADRA
MIT ZIERLEISTE, RUNDLEISTEN UND
SOCKEL WEISS LACKIERT.

MIRIA SMOOTH FILOMUR
С РЕЛЬЕФОМ MIRAQUADRA 2B И ДВЕРЬ
MIRAQUADRA 2B (ВИД СО СТОРОНЫ
ОТКРЫТИЯ ОТ СЕБЯ), ЛАКИРОВАННАЯ,
БЕЛОГО ЦВЕТА. СТЕНОВЫЕ ПАНЕЛИ,
НИЗКИЕ, MIRAQUADRA 1B, С
ГУСЬКОМ, ВАЛИКАМИ И ЦОКОЛЕМ,
ЛАКИРОВАННЫЕ, БЕЛОГО ЦВЕТА.

MIRIA SMOOTH FILOMURO PANTOGRAFATURA DORÉ E PORTA DORÉ MODELLO DUPLU 2B (VISTA LATO A SPINGERE) CON CIMASA, DIAMANTI E Basette diamantate, mostrine 110 e lode. Boiserie bassa a doghe verticali, con cimasa, lesene e zoccolo. Tutto in finitura laccato bianco anticato oro. Parquet rovere grigio.

FILOMURO MIRIA SMOOTH, DORÉ ROUTING, AND DORÉ DOOR, DUPLU 2B MODEL (VIEW OF THE PUSH SIDE) WITH RAIL, DIAMONDS AND DIAMOND BASE PLATE, 110 E LODE JAMBS. LOW PANNELLING WITH VERTICAL SLATS WITH RAIL, STILES AND BASEBOARD. ALL IN LACQUERED WHITE ANTIQUED GOLD FINISH. GREY OAK PARQUET.

MIRIA SMOOTH FILOMURO GRAVURE DORÉE ET PORTE DORÉE MODÈLE DUPLU 2B (VUE CÔTÉ À POUSSER) AVEC CIMASE, POINTES DIAMANTS ET BASES PLISSÉES, CHAMBRANLES 110 E LODE. BOISERIE INFÉRIEURE À LATTES VERTICALES AVEC CIMASE, LISIÈRES ET PLINTHE. LE TOUT EN FINITION LAQUÉE BLANC VIEILLI OR. PARQUET EN CHÊNE GRIS.

MIRIA SMOOTH FILOMURO PANTOGRAFIADO DORÉ Y PUERTA DORÉ MODELO DUPLU 2B (VISTA LADO DE EMPUJAR) CON MOLDURAS EN CIMACIO, DIAMANTES Y BASAS EN PUNTA DE DIAMANTE, TAPAJUNTAS 110 E LODE. BOISERIE BAJA DE LISTONES VERTICALES, CON MOLDURAS EN CIMACIO, BOCELES Y ZÓCALO. TODO EN ACABADO LACADO BLANCO ENVEJECIDO ORO. PARQUET EN ROBLE GRIS.

MIRIA SMOOTH FILOMURO PANTOGRAPHIE DORÉ UND TÜR DORÉ MODELL DUPLU 2B (ANSICHT DER DRUCKSEITE) MIT ZIERLEISTE, DIAMANTENMOTIV UND BASEN IN DIAMANTFORM, BLENDEN 110 E LODE. NIEDRIGE TÄFELUNG MIT VERTIKALEN LAMELLEN MIT ZIERLEISTE, PILASTERN UND SOCKEL. ALLES IN AUSFÜHRUNG WEISS LACKIERT GOLD-ANTIKISIERT. PARKETT IN GRAUER EICHE.

MIRIA SMOOTH FILOMURO С РЕЛЬЕФОМ ДОРЭ И ДВЕРЬ ДОРЭ, МОДЕЛЬ DUPLU 2B (ВИД СО СТОРОНЫ ОТКРЫТИЯ ОТ СЕБЯ), С ГУСЬКОМ, С ГРАНЕННЫМИ ФОРМАМИ И ОСНОВАНИЕМ, НАЛИЧНИКИ 110 E LODE. СТЕНОВЫЕ ПАНЕЛИ НИЗКИЕ, ВЕРТИКАЛЬНО-ПОЛОСЧАТЫЕ, С ГУСЬКОМ, ПИЛЯСТРАМИ И ЦОКОЛЕМ. ОТДЕЛКА ВСЕХ ЭЛЕМЕНТОВ: ЛАКИРОВАННАЯ, БЕЛОГО ЦВЕТА, С ПОЗОЛОТОЙ ПОД СТАРИНУ. ПАРКЕТ «СЕРБИ ДУБ».



MIRIA SMOOTH FILOMURO LACCATO BIANCO OPACO E LUCIDO, PORTA COLLEZIONE SPENIA MODELLO GABILIA BICOLOR 7PAL LUCIDO, IN ROVERE LACCATO BIANCO.
PARQUET GAROFOLI PLATINUM, ROVERE LACCATO BIANCO.

FILOMURO MIRIA SMOOTH, LACQUERED MATT AND GLOSS WHITE, SPENIA COLLECTION DOOR, GABILIA MODEL, TWO-COLOUR 7PAL GLOSSY, IN WHITE LACQUERED OAK.
GAROFOLI PLATINUM PARQUET, WHITE LACQUERED OAK.

MIRIA SMOOTH FILOMURO LAQUÉ BLANC MAT ET BRILLANT, PORTE COLLECTION SPENIA MODÈLE GABILIA BICOLORE 7PAL BRILLANT, EN CHÊNE LAQUÉ BLANC.PARQUET GAROFOLI PLATINUM, CHÊNE LAQUÉ BLANC.

MIRIA SMOOTH FILOMURO LACADO BLANCO MATE Y BRILLANTE, PUERTA COLECCIÓN SPENIA MODELO GABILIA BICOLOR 7PAL BRILLANTE, EN ROBLE LACADO BLANCO, PARQUET GAROFOLI PLATINUM EN ROBLE LACADO BLANCO.

MIRIA SMOOTH FILOMURO MATT UND GLÄNZEND WEISS LACKIERT, TÜR DER KOLLEKTION SPENIA MODELL GABILIA BICOLOR 7PAL GLÄNZEND, IN WEISS LACKIERTER EICHE.

PLATINUM-PARKETT VON GAROFOLI IN WEISS LACKIERTER EICHE.

MIRIA SMOOTH FILOMURO, ЛАКИРОВАННАЯ, БЕЛОГО МАТОВОГО И ГЛЯНЦЕВОГО ЦВЕТОВ, ДВЕРЬ ИЗ КОЛЛЕКЦИИ SPENIA, МОДЕЛЬ GABILIA BICOLOR 7PAL, ГЛЯНЦЕВАЯ, «БЕЛЫЙ ЛАКИРОВАННЫЙ ДУБ».
ПАРКЕТ GAROFOLI PLATINUM, «БЕЛЫЙ ЛАКИРОВАННЫЙ ДУБ».



MIRIA SMOOTH FILOMURO VERNICIABILE MODELLO LISCIO,
VERSIONE A BATTENTE A 12 ANTE (6 MODULI DOPPI).
FILOMURO MIRIA SMOOTH, SMOOTH MODEL, VERSION WITH 12
HINGED DOORS (6 DOUBLE MODULES).
MIRIA SMOOTH FILOMURO MODÈLE LISSE, VERSION À BATTANT
À 12 PORTES (6 MODULES DOUBLES).

MIRIA SMOOTH FILOMURO MODELO LISO, VERSIÓN BATIENDE
DE 12 HOJAS (6 MÓDULOS DOBLES).
MIRIA SMOOTH FILOMURO MODELL GLATT,
FLÜGELTÜRVERSION MIT 12 FLÜGELN (6 DOPPELMODULE).
MIRIA SMOOTH FILOMURO, ГЛАДКАЯ МОДЕЛЬ С,
РАСПАШНАЯ МОДИФИКАЦИЯ С 12 СТВОРКАМИ (6
ДВУСТВОРЧАТЫХ МОДУЛЕЙ).

A SINISTRA: MIRIA SMOOTH FILOMURO VERNICIABILE. COMPOSIZIONE CON 4 MODULI DOPPI (8 ANTE A BATTENTE).

A DESTRA: COMPOSIZIONE A PIÙ ANTE DI MIRIA GLASS CON PROFILO IN ALLUMINIO E VETRO SATINATO MADRAS.

LEFT: FILOMURO MIRIA SMOOTH PLASTERED. COMPOSITION WITH 4 DOUBLE MODULES (8 HINGED DOORS).

RIGHT: MULTI-DOOR COMPOSITION IN MIRIA GLASS WITH ALUMINIUM PROFILE AND MADRAS FROSTED GLASS.

À GAUCHE : MIRIA SMOOTH FILOMURO ENDUITE. COMPOSITION AVEC 4 MODULES DOUBLES (8 PORTES À BATTANT).

À DROITE : COMPOSITION MULTI PORTE DE MIRIA GLASS AVEC PROFIL EN ALUMINIUM ET VITRE SATINÉE MADRAS.

A LA IZQUIERDA: MIRIA SMOOTH FILOMURO CON ENLUCIDO. COMPOSICIÓN CON 4 MÓDULOS DOBLES (8 DE HOJA BATIENTE).

A LA DERECHA: COMPOSICIÓN EN VARIAS PUERTAS DE MIRIA GLASS CON PERFIL EN ALUMINIO Y VIDRIO SATINADO MADRAS.

LINKS: MIRIA SMOOTH FILOMURO VERPUTZT. KOMPOSITION MIT 4 DOPPELMODULEN (8 FLÜGELTÜREN).

RECHTS: KOMPOSITION MIT MEHREREN FLÜGELN VON MIRIA GLASS MIT ALUMINIUMPROFIL UND SATINIERTEM MADRAS-GLAS.

СЛЕВА: MIRIA SMOOTH FILOMURO, ОШТУКАТУРЕННЫЕ. КОМБИНАЦИЯ ИЗ 4 ДВУХСТВОРЧАТЫХ МОДУЛЕЙ (8 РАСПАШНЫХ СТВОРК).

СПРАВА: КОМБИНАЦИЯ ИЗ НЕСКОЛЬКИХ ДВЕРЕЙ MIRIA GLASS С АЛЮМИНИЕВЫМ ПРОФИЛЕМ И САТИНИРОВАННЫМ СТЕКЛОМ MADRAS.



A SINISTRA: MIRIA GLASS CON PROFILO IN ALLUMINIO E VETRO SATINATO MADRAS. COMPOSIZIONE CON 3 MODULI DOPPI (6 ANTE A BATTENTE).

A DESTRA: MIRIA SMOOTH FILOMURO VERNICIABILE. COMPOSIZIONE CON 3 MODULI DOPPI (6 ANTE A BATTENTE).

LEFT: MIRIA GLASS WITH ALUMINIUM PROFILE AND MADRAS FROSTED GLASS. COMPOSITION WITH 3 DOUBLE MODULES (6 HINGED DOORS).

RIGHT: FILOMURO MIRIA SMOOTH PLASTERED. COMPOSITION WITH 3 DOUBLE MODULES (6 HINGED DOORS).

À GAUCHE : MIRIA GLASS AVEC PROFILE EN ALUMINIUM ET VITRE SATINÉE MADRAS COMPOSITION AVEC 3 MODULES DOUBLES (6 PORTES À BATTANT).

À DROITE : MIRIA SMOOTH FILOMURO ENDUITE. COMPOSITION AVEC 3 MODULES DOUBLES (6 PORTES À BATTANT).

A LA IZQUIERDA: MIRIA GLASS CON PERFIL EN ALUMINIO Y VIDRIO SATINADO MADRÁS. COMPOSICIÓN CON 3 MÓDULOS DOBLES (6 HOJAS BATIENTES).

A LA DERECHA: MIRIA SMOOTH FILOMURO CON ENLUCIDO. COMPOSICIÓN CON 3 MÓDULOS DOBLES (6 HOJAS BATIENTES).

LINKS: MIRIA GLASS MIT ALUMINIUMPROFIL UND SATINIERTEM MADRAS-GLAS. KOMPOSITION MIT 3 DOPPELMODULEN (6 FLÜGELTÜREN).

RECHTS: MIRIA SMOOTH FILOMURO VERPUTZT. KOMPOSITION MIT 3 DOPPELMODULEN (6 FLÜGELTÜREN).

СЛЕВА: MIRIA GLASS С АЛЮМИНИЕВЫМ ПРОФИЛЕМ И САТИНИРОВАННЫМ СТЕКЛОМ MADRAS. КОМБИНАЦИЯ ИЗ 3 ДВУСТВОРЧАТЫХ МОДУЛЕЙ (6 РАСПАШНЫХ СТВОРОК).

СПРАВА: MIRIA SMOOTH FILOMURO, ОШТУКАТУРЕННЫЕ. КОМБИНАЦИЯ ИЗ 3 ДВУСТВОРЧАТЫХ МОДУЛЕЙ (6 РАСПАШНЫХ СТВОРОК).



L'ANTA MIRIA SMOOTH È REALIZZATA CON PANNELLO IN MDF LACCATO O CON MULTISTRATO DI LEGNO.
THE MIRIA SMOOTH DOOR IS MADE WITH LACQUERED MDF PANEL OR PLYWOOD.

LA PORTE MIRIA SMOOTH EST FABRIQUÉE EN PANNEAU MDF LAQUÉ OU EN BOIS MULTICOUCHE.
LA PUERTA MIRIA SMOOTH ESTÁ FABRICADA CON PANEL EN MDF LACADO O CON MULTICAPA DE MADERA.

DIE FLÜGELTÜR MIRIA SMOOTH BESTEHT AUS LACKIERTEN MDF- ODER SCHICHTHOLZPLATTEN.
ДВЕРЬ MIRIA SMOOTH ИЗГОТОВЛИВАЕТСЯ ИЗ ЛАКИРОВАННОЙ ПАНЕЛИ МДФ ИЛИ ДЕРЕВЯННОЙ МНОГОСЛОЙНОЙ ПАНЕЛИ.

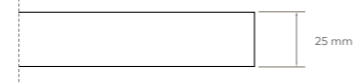
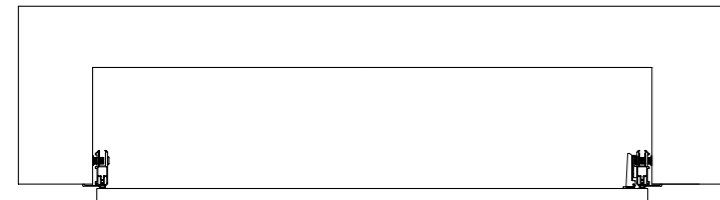

Miria Smooth

TIPOLOGIE DI MONTAGGIO MIRIA SMOOTH
MIRIA SMOOTH MOUNTING TYPES

TYPES D'INSTALLATION DE MIRIA SMOOTH
TIPOS DE MONTAJE MIRIA SMOOTH

MONTAGETYPEN VON MIRIA SMOOTH
СПОСОБЫ МОНТАЖА ДВЕРЕЙ MIRIA SMOOTH

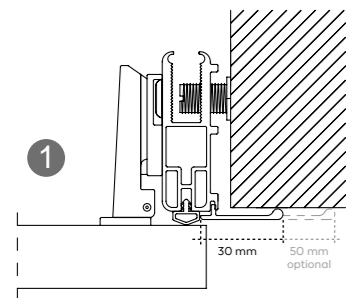

- 1 - In aggetto fuori dal muro con mostrine perimetrali.**
1 - Jutting out from the wall.
1 - En ressaut par rapport au mur avec chambranles périmétrales.
1 - En voladizo fuera del muro con tapajuntas perimetrales.
1 - Aus der Wand herausragend mit umlaufenden Blenden.
1 - С выступом за плоскость стены и наличниками по периметру.

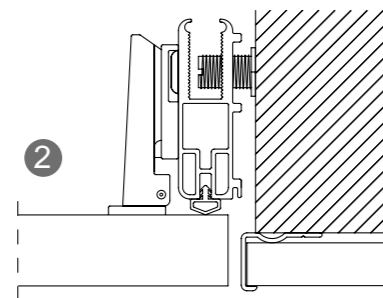

- 2 - A filo con la boiserie.**
2 - Flush with the panelling.
2 - Au ras de la boiserie.
2 - A ras con la boiserie.
2 - Bündig mit der Täfelung.
2 - В одной плоскости со стеновыми панелями.

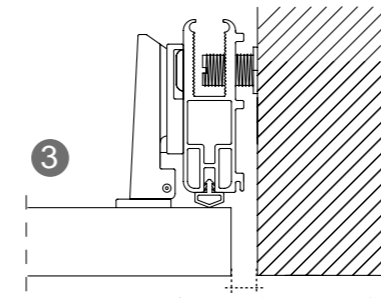

- 3 - A filo con il muro.**
3 - Flush with the wall.
3 - Au ras du mur.
3 - A ras con la pared.
3 - Wandbündig.
3 - В одной плоскости со стеной.

TIPOLOGIE DI MONTAGGIO MIRIA SMOOTH FILOMURO
FILOMURO MIRIA SMOOTH MOUNTING TYPES

TYPES D'INSTALLATION MIRIA SMOOTH FILOMURO
TIPOS DE MONTAJE MIRIA SMOOTH FILOMURO

MONTAGETYPEN VON MIRIA SMOOTH FILOMURO
СПОСОБЫ МОНТАЖА ДВЕРЕЙ MIRIA SMOOTH FILOMURO

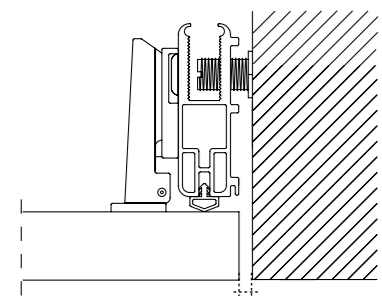

- 1 - A filo con il muro.**
1 - Flush with the wall.
1 - Au ras du mur.
1 - A ras con la pared.
1 - Wandbündig.
1 - В одной плоскости со стеной.

2,5 mm. circa per lato.
Approximately 2,5 mm per side.
Environ 2,5 mm par côté.
2,5 mm. aprox. por lado.
Etwa 2,5 mm auf jeder Seite.
Ок. 2,5 мм с каждой стороны.

ESEMPIO MONTAGGIO CON FIANCHI ESISTENTI
EXAMPLE OF INSTALLATION ON EXISTING SIDES

EXEMPLE D'INSTALLATION SUR DES CÔTÉS EXISTANTS
EJEMPLO DE MONTAJE SOBRE LATERALES YA EXISTENTES

MONTAGEBEISPIEL AN BESTEHENDEN SEITENTEILEN
ПРИМЕР МОНТАЖА НА СУЩЕСТВУЮЩИЕ БОКОВЫЕ СТЕНКИ

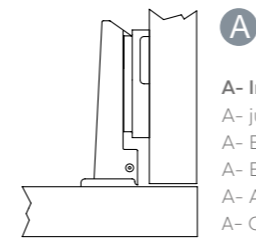

- A - In aggetto fuori dal montante.**
A- jutting out of the frame.
A- En ressaut à l'extérieur du montant.
A- En voladizo fuera del montante.
A- Aus dem Pfosten herausragend.
A- С выступом за торец стойки.

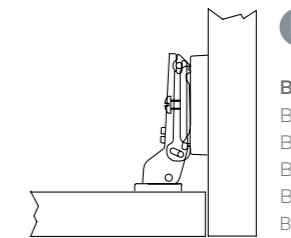

- B - A filo con il montante.**
B- flush with the side.
B- Au ras du montant.
B- A ras con el montante.
B- Bündig mit dem Pfosten.
B - В одной плоскости со стойкой.

FIANCHI MIRIA APPLICABILI
APPLICABLE SIDES

CÔTÉS APPLICABLES
APPLICABLES LATÉRALES

SEITENTEILE VERWENDBAR
БОКОВЫЕ СТЕНКИ

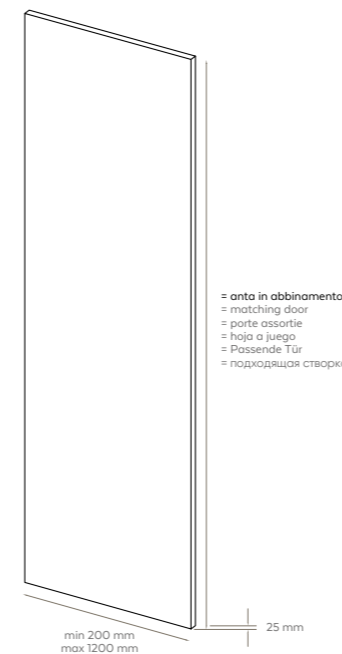

= anta in abbinamento
= matching door
= porte assortie
= hoja a juego
= Passende Tür
= подходящая створка

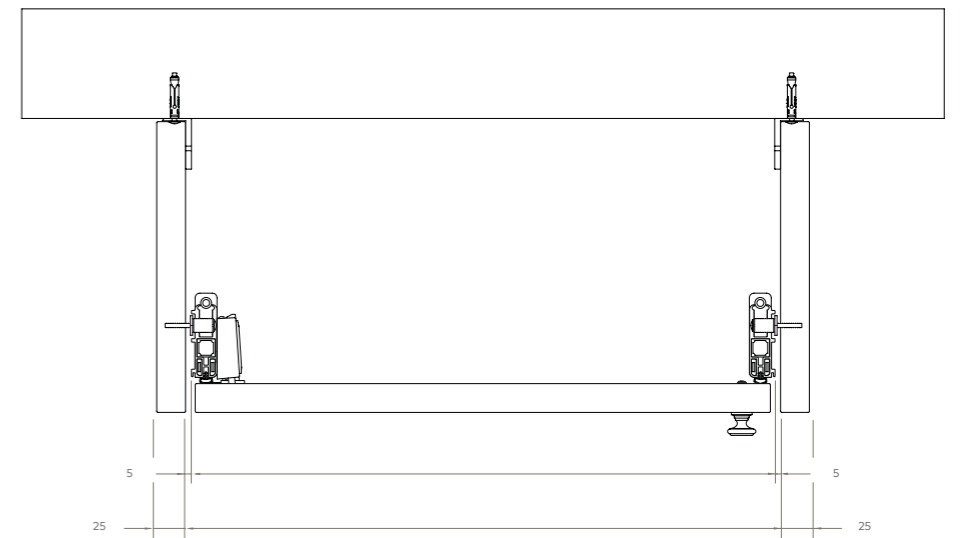

TOP APPLICABILI
APPLICABLE TOPS

PLATEAUX SUPÉRIEURS APPLICABLES
TAPAS APLICABLES

OBERTEILE VERWENDBAR
СТОЛЕШНИЦЫ, ПОДХОДЯЩИЕ



Laccato H. 40 mm
Lacquered H. 40 mm
Laqué H. 40 mm
Lacado H. 40 mm
Lackiert H. 40 mm
Лакированная, В. 40 мм



Laminato H. 38 mm
Laminate H. 38 mm
Laminé H. 38 mm
Laminado H. 38 mm
Laminiert H. 38 mm
Ламинированная, В. 38 мм



Legno H. 40 mm
Wood H. 40 mm
Bois H. 40 mm
Madera H. 40 mm
Holz H. 40 mm
Дерево, В. 40 мм

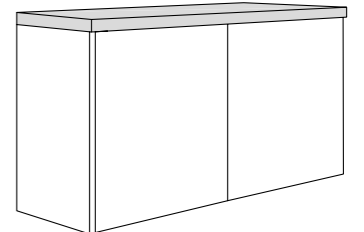

A questi Top è possibile abbinare un vetro dallo spessore di 4 mm. (38/40 mm. + 4 mm. vetro)

These tops can be combined with an 4 mm thick glass (38/40 mm + 4 mm glass).
Ces plateaux peuvent être combinés avec une vitre de 4 mm d'épaisseur. (38/40 mm. + vitre de 4 mm).
Estas Tapas pueden combinarse con un vidrio de 4 mm de espesor. (38/40 mm. + 4 mm vidrio).
Diese Oberteile können mit 4 mm starkem Glas kombiniert werden. (38/40 mm + 4 mm Glas).
Данные столешницы можно комбинировать со стеклом толщиной 4 мм. (38/40 мм + 4 мм стекло).

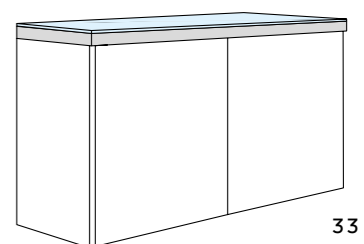

TIPOLOGIE DI PANNELLI APPLICABILI AL PROFILO MIRIA SMOOTH / FILOMURO.

TYPES OF PANELS APPLICABLE TO THE MIRIA SMOOTH / FILOMURO PROFILE.

TYPES DE PANNEAUX APPLICABLES AU PROFIL MIRIA SMOOTH/FILOMURO.

TIPOS DE PANELES APLICABLES AL PERFIL MIRIA SMOOTH / FILOMURO.

TYPEN VON PLATTEN, DIE MIT DEM PROFIL MIRIA SMOOTH/FILOMURO VERWENDET WERDEN KÖNNEN.

ТИПЫ ПАНЕЛЕЙ, ПОДХОДЯЩИХ К ПРОФИЛЯМ MIRIA SMOOTH / FILOMURO.

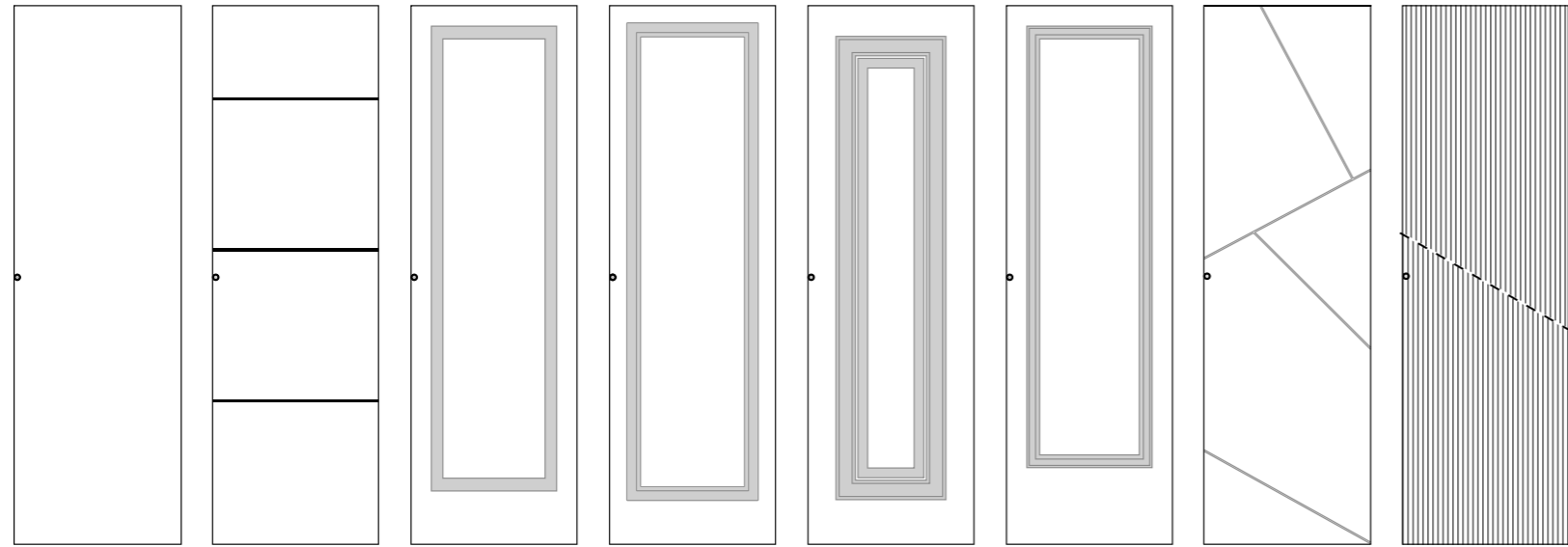

Smooth 1L Filomuro - grezza verniciabile - rovere - laccato - laminato
Smooth/Filomuro Boise - rovere - laccato
Smooth/Filomuro Miraquadra - laccato
Smooth/Filomuro Milia - laccato
Smooth/Filomuro Dorè - laccato
Smooth/Filomuro Mirabilia - laccato
Smooth/Filomuro Patio - laccato
Smooth/Filomuro Pantografature Onda e Quadro

NOTA: Consultare il listino Miria per tutte le tipologie e pantografature disponibili. | **NOTE:** See the Miria price list for all available types and routing.
 REMARQUE : Consultez la liste de prix Miria pour tous les types et gravures disponibles. | **NOTA:** Consultar en el catálogo Miria para todos los tipos y pantografiados disponibles.
 HINWEIS: Konsultieren Sie die Miria-Preisliste für alle verfügbaren Typen und Pantographien. | **ПРИМЕЧАНИЕ:** Доступные варианты и виды рельефных отделок смотрите в каталоге Miria.

TIPOLOGIE DI APERTURE APPLICABILI ALLE ANTE MIRIA SMOOTH.

TYPES OF OPENINGS APPLICABLE TO MIRIA SMOOTH DOORS.

TYPES D'OUVERTURES APPLICABLES AUX PORTES MIRIA SMOOTH.

TIPOS DE APERTURAS APLICABLES A LAS PUERTAS MIRIA SMOOTH.

ARTEN VON ÖFFNUNGSMECHANISMEN FÜR TÜREN MIRIA SMOOTH.

ВАРИАНТЫ ОТКРЫТИЯ ДВЕРЕЙ MIRIA SMOOTH.

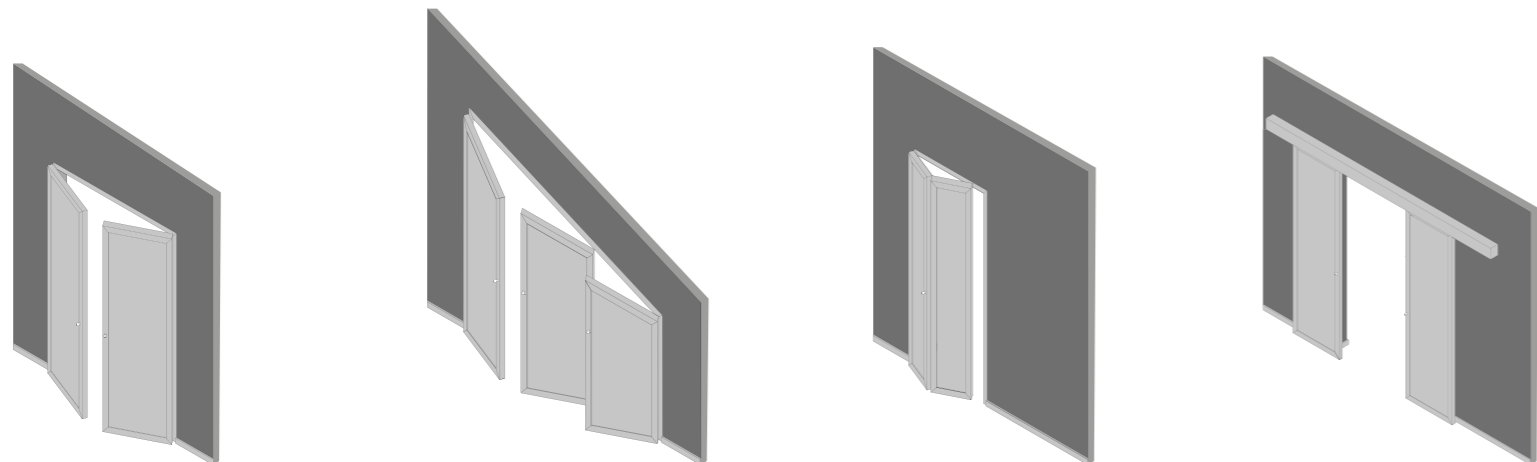

Battente | Hinged
 À battant | Hoja batiente
 Flügeltür | Распашные

Battente Obliqua | Oblique hinged
 Battant oblique | Hoja batiente Oblicua
 Schwingtür | Распашные скошенные

A Libro | folding
 En accordéon | Libro
 Falttür | Складные

Scorrevole "Mini" | "Mini" Sliding
 Coulissant « Mini » | Corredera "Mini"
 „Mini“-Schiebetür | Раздвижные «Mini»

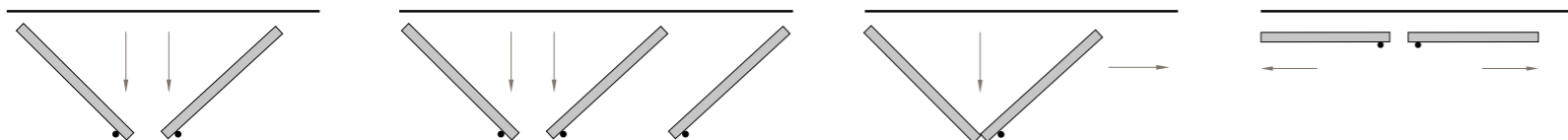

COLORI LACCATI DI SERIE GAROFOLI.
 STANDARD GAROFOLI LACQUERED COLOURS.

COULEURS LAQUÉES DE LA SÉRIE GAROFOLI.
 COLORES LACADOS DE SERIE GAROFOLI.

SERIENMÄßIGE FARBLACKIERUNGEN VON GAROFOLI.
 ЦВЕТА ЛАКИРОВАННЫХ ИЗДЕЛИЙ СЕРИИ GAROFOLI.



* Finitura disponibile solo per pantografatura Dorè | Finish available only for Dorè routing | Finition disponible uniquement pour la gravure Dorè | Acabado disponible solo para pantografiado Dorè | Ausführung verfügbar nur für Pantographie Dorè | Варианты отделки, доступные только для рельефной модели Dorè

COLORI RAL A RICHIESTA
 RAL COLORS AVAILABLE ON REQUEST

COULEURS RAL SUR DEMANDE
 COLORES RAL BAJO PEDIDO

AUF ANFRAGE RAL
 ЦВЕТА ПО ШКАЛЕ RAL ПО ЗАКАЗУ



FINITURE IN LEGNO GAROFOLI
GAROFOLI WOOD FINISH

FINITIONS EN BOIS GAROFOLI
ACABADOS EN MADERA GAROFOLI

HOLZBERFLÄCHEN VON GAROFOLI
ВИДЫ ДЕРЕВЯННОЙ ОТДЕЛКИ GAROFOLI

1
venatura verticale | vertical grain
veinure verticale | veteado vertical
vertikale Maserung | вертикальная текстура

2
venatura orizzontale | horizontal grain
veinure horizontale | veteado horizontal
horizontale Maserung | горизонтальная текстура

Rovere Ice 1 2			Rovere Seta 1 2
Rovere Sbiancato 1 2			Rovere Cipria 1 2
Rovere Decapè 1 2			Rovere Naturale 1 2
Rovere Castagno 1 2			Rovere Castagno Antico 1 2
Rovere Terra 1 2			Rovere Brandy 1 2
Rovere Caldo 1 2			Rovere Teak 1 2
Rovere Tabacco 1 2			Rovere Wengè 1 2

Rovere Grigio Creta 1 2			Rovere Pietra 1 2
Rovere Cuoio Scuro 1 2			Rovere Nero Profondo 1 2
Rovere Grigio 1 2			Rovere Laccato Tortora 1 2
Rovere Laccato Bianco 1 2			Rovere Laccato RAL9001 1 2
Rovere Laccato Avorio 1 2			Rovere Laccato RAL7075 1 2
Rovere Laccato RAL9010 1 2			

FINITURE LAMINATI DEL GRUPPO GAROFOLI
LAMINATED FINISHES OF THE GAROFOLI GROUP

FINITIONS STRATIFIÉES DU GROUPE GAROFOLI
ACABADOS LAMINADOS DEL GRUPO GAROFOLI

LAMINAT-OBERFLÄCHEN DER GAROFOLI-GRUPPE
ВИДЫ ЛАМИНИРОВАННОЙ ОТДЕЛКИ GAROFOLI



FINITURE LAMINATI DEL GRUPPO GAROFOLI
LAMINATED FINISHES OF THE GAROFOLI GROUP

FINITIONS STRATIFIÉES DU GROUPE GAROFOLI
ACABADOS LAMINADOS DEL GRUPO GAROFOLI

LAMINAT-OBERFLÄCHEN DER GAROFOLI-GRUPPE
ВИДЫ ЛАМИНИРОВАННОЙ ОТДЕЛКИ GAROFOLI



NOTA: Le finiture laminate sono disponibili solo per i pannelli Miria Smooth / Filomuro modello liscio. | Laminated finishes are only available for Miria Smooth / Filomuro smooth panels. | Les finitions stratifiées sont uniquement disponibles pour les panneaux Miria Smooth/Filomuro modèle lisse. | Los acabados laminados están disponibles solo para los paneles Miria Smooth / Filomuro modelo liso. | Laminatoberflächen sind nur für Platten Miria Smooth/Filomuro Modell glatt erhältlich. | Ламинированная отделка доступна только для гладких панелей дверей Miria Smooth / Filomuro.



MIRIA
GLASS



MIRIA GLASS

PARTICOLARE ANTA CHIUSA MODELLO MIRIA GLASS VERSIONE BATTENTE CON PROFILO ALLUMINIO E VETRO SATINATO MADRAS.

DETAIL OF CLOSED MIRIA HINGED DOOR, GLASS VERSION WITH ALUMINIUM PROFILE AND MADRAS FROSTED GLASS.

DÉTAIL PORTE FERMÉE MODÈLE MIRIA GLASS VERSION À BATTANT AVEC PROFIL EN ALUMINIUM ET VITRE SATINÉE MADRAS.

DETALLE CON PUERTA CERRADA MODELO MIRIA GLASS VERSIÓN DE HOJA BATIENTE CON PERFIL DE ALUMINIO Y VIDRIO SATINADO MADRÁS.

DETAILAUFNAHME GESCHLOSSENE TÜR MODELL MIRIA GLASS FLÜGELTÜRVERSION MIT ALUMINIUMPROFIL UND SATINIERTEM MADRAS-GLAS.

ДЕТАЛЬ: MIRIA GLASS, РАСПАШНАЯ МОДИФИКАЦИЯ, С АЛЮМИНИЕВЫМ ПРОФИЛЕМ И САТИНИРОВАННЫМ СТЕКЛОМ MADRAS, В ЗАКРЫТОМ СОСТОЯНИИ.



PARTICOLARE ANTA APERTA MODELLO MIRIA GLASS VERSIONE BATTENTE CON PROFILO ALLUMINIO E VETRO SATINATO MADRAS. STRUTTURA INTERNA DI FISSAGGIO IN FINITURA ALLUMINIO.

DETAIL OF OPEN MIRIA HINGED DOOR, GLASS VERSION WITH ALUMINIUM PROFILE AND MADRAS FROSTED GLASS. INTERNAL FASTENING STRUCTURE WITH ALUMINIUM FINISH.

DÉTAIL PORTE OUVERTE MODÈLE MIRIA GLASS VERSION À BATTANT AVEC PROFIL EN ALUMINIUM ET VITRE SATINÉE MADRAS. STRUCTURE DE FIXATION INTERNE EN FINITION ALUMINIUM.

DETALLE DE PUERTA ABIERTA MODELO MIRIA GLASS VERSIÓN DE HOJA BATIENTE CON PERFIL DE ALUMINIO Y VIDRIO SATINADO MADRÁS. ESTRUCTURA INTERNA DE FIJACIÓN EN ACABADO ALUMINIO.

DETAILAUFNAHME OFFENE TÜR MODELL MIRIA GLASS FLÜGELTÜR-VERSION MIT ALUMINIUMPROFIL UND SATINIERTEM MADRAS-GLAS. INTEGRIERTE BEFESTIGUNGSSTRUKTUR IN ALUMINIUM-AUSFÜHRUNG

ДЕТАЛЬ: MIRIA GLASS, РАСПАШНАЯ МОДИФИКАЦИЯ, С АЛЮМИНИЕВЫМ ПРОФИЛЕМ И САТИНИРОВАННЫМ СТЕКЛОМ MADRAS, В ОТКРЫТОМ СОСТОЯНИИ. ВНУТРЕННЯЯ КРЕПЕЖНАЯ КОНСТРУКЦИЯ ИЗ АЛЮМИНИЯ.

A DESTRA MODELLO MIRIA GLASS VERSIONE BATTENTE A 10 ANTE. 5 MODULI DOPPI CON PROFILO ALLUMINIO E VETRO SATINATO MADRAS.

A SINISTRA MODELLO MIRIA SMOOTH FIOMURO VERNICIABILE VERSIONE BATTENTE A 12 ANTE. 6 MODULI DOPPI.

ON THE RIGHT, MIRIA MODEL, GLASS HINGED VERSION WITH 10 DOORS. 5 DOUBLE MODULES WITH ALUMINIUM PROFILE AND MADRAS FROSTED GLASS.

ON THE LEFT, FIOMURO MIRIA SMOOTH MODEL, PLASTERED HINGED VERSION WITH 12 DOORS. 6 DOUBLE MODULES.

À DROITE MODÈLE MIRIA GLASS VERSION À BATTANT À 10 PORTES. 5 MODULES DOUBLES AVEC PROFIL EN ALUMINIUM ET VITRE SATINÉE MADRAS.

À GAUCHE MODÈLE MIRIA SMOOTH FIOMURO ENDUIT VERSION À BATTANT À 12 PORTES. 6 MODULES DOUBLES.

A LA DERECHA MODELO MIRIA GLASS VERSION BATTIENTE DE 10 HOJAS. 5 MÓDULOS DOBLES CON PERFIL DE ALUMINIO Y VIDRIO SATINADO MADRAS.

A LA IZQUIERDA MODELO MIRIA SMOOTH FIOMURO ENLUCIDO VERSION DE HOJA BATTIENTE DE 12 HOJAS. 6 MÓDULOS DOBLES.

RECHTS MODELL MIRIA GLAS, FLÜGELTÜRVERSION MIT 10 FLÜGELN: 5 DOPPELMODULE MIT ALUMINIUMPROFIL UND SATINIERTEM MADRAS-GLAS.

LINKS MODELL MIRIA SMOOTH FIOMURO VERPUTZT, FLÜGELTÜRVERSION MIT 12 FLÜGELN. 6 DOPPELMODULE.

СПРАВА: МОДЕЛЬ MIRIA GLASS, РАСПАШНАЯ МОДИФИКАЦИЯ, 10 СТВОРК. 5 ДВУСТВОРЧАТЫХ МОДУЛЕЙ С АЛЮМИНИЕВЫМ ПРОФИЛЕМ И САТИНИРОВАННЫМ СТЕКЛОМ MADRAS.

СЛЕВА: МОДЕЛЬ MIRIA SMOOTH FIOMURO, ОШТУКАТУРЕННАЯ, РАСПАШНАЯ МОДИФИКАЦИЯ, 12 СТВОРК. 6 ДВУСТВОРЧАТЫХ МОДУЛЕЙ.

MODELLO MIRIA GLASS VERSIONE BATTENTE A 10 ANTE.
5 MODULI DOPPI CON PROFILO ALLUMINIO E VETRO
SATINATO MADRAS.

MIRIA GLASS HINGED VERSION WITH 10 DOORS. 5 DOUBLE
MODULES WITH ALUMINIUM PROFILE AND MADRAS FROSTED
GLASS.

MODÈLE MIRIA GLASS VERSION À BATTANT À 10 PORTES. 5
MODULES DOUBLES AVEC PROFIL EN ALUMINIUM ET VITRE
SATINÉE MADRAS.

MODELO MIRIA GLASS VERSIÓN DE HOJA BATIENDE DE 10 HOJAS.
5 MÓDULOS DOBLES CON PERFIL DE ALUMINIO Y
VIDRIO SATINADO MADRÁS.

MODELL MIRIA GLAS, FLÜGELTÜRVERSION MIT 10 FLÜGELN.
5 DOPPELMODULE MIT ALUMINIUMPROFIL UND SATINIERTEM
MADRAS-GLAS.

МОДЕЛЬ MIRIA GLASS, РАСПАШНАЯ МОДИФИКАЦИЯ, 10
СТВОРОК. 5 ДВУСТВОРЧАТЫХ МОДУЛЕЙ С АЛЮМИНИЕВЫМ
ПРОФИЛЕМ И САТИНИРОВАННЫМ СТЕКЛОМ MADRAS.



MODELLO MIRIA GLASS VERSIONE BATTENTE A 8 ANTE. 4 MODULI DOPPI CON PROFILO ROVERE TERRA E VETRO TRASPARENTE. ATTREZZATURA INTERNA MIRIA BASIC, COLORE BIANCO. BOISERIE IN ROVERE TERRA.

MIRIA GLASS HINGED VERSION WITH 8 DOORS. 4 DOUBLE MODULES WITH EARTH OAK PROFILE AND TRANSPARENT GLASS. MIRIA BASIC INTERNAL FITTINGS, WHITE. EARTH OAK PANELLING. MODÈLE MIRIA GLASS VERSION À BATTANT À 8 PORTES. 4 MODULES DOUBLES AVEC PROFIL EN CHÊNE TERRA ET VITRE TRANSPARENT. ÉQUIPEMENT INTÉRIEUR MIRIA BASIC, COULEUR BLANC. BOISERIE EN CHÊNE TERRA.

MODELO MIRIA GLASS VERSIÓN DE HOJA BATTIENTE DE 8 HOJAS. 4 MÓDULOS DOBLES CON PERFIL ROBLE TIERRA Y VIDRIO TRASPARENTE. HERRAMIENTA INTERNA MIRIA BASIC, COLOR BLANCO. BOISERIE EN ROBLE TIERRA.

MODELL MIRIA GLAS, FLÜGELTÜRVERSION MIT 8 FLÜGELN. 4 DOPPELMODULE. MIT PROFIL IN ERDEICHE UND TRANSPARENTEM GLAS. INTERNE AUSSTATTUNG MIRIA BASIC, FARBE WEISS. TAFELUNG IN ERDEICHE.

МОДЕЛЬ MIRIA GLASS, РАСПАШНАЯ МОДИФИКАЦИЯ. 8 СТВОРОК. 4 ДВУСТВОРЧАТЫХ МОДУЛЯ С ПРОФИЛЕМ «ЗЕМЛИСТЫЙ ДУБ» И ПРОЗРАЧНЫМ СТЕКЛОМ MADRAS. ВНУТРЕННИЕ ЭЛЕМЕНТЫ: MIRIA BASIC, БЕЛОГО ЦВЕТА. СТЕНОВЫЕ ПАНЕЛИ «ЗЕМЛИСТЫЙ ДУБ».



L'ANTA MIRIA GLASS È REALIZZATA CON PROFILO IN ALLUMINIO ESTRUSO (ANODIZZATO, IMPIALLACCIATO LEGNO O LACCATO) E VETRO SPESSORE 4 MM.

THE MIRIA GLASS DOOR IS MADE WITH AN EXTRUDED ALUMINIUM PROFILE (ANODISED, WOOD VENEERED OR LACQUERED) AND 4 MM THICK GLASS.

LA PORTE MIRIA GLASS EST COMPOSÉE D'UN PROFILÉ EN ALUMINIUM EXTRUDÉ (ANODISÉ, PLAQUÉ BOIS OU LAQUÉ) ET D'UNE VITRE DE 4 MM D'ÉPAISSEUR.

LA PUERTA MIRIA GLASS ESTÁ HECHA CON PERFIL DE ALUMINIO EXTRUIDO (ANODIZADO, ENCHAPADO EN MADERA O LACADO) Y VIDRIO DE 4 MM DE ESPESOR.

DIE TÜR MIRIA GLASS WIRD AUS ALUMINIUMPROFIL AUS STRANGGEPRESSTEM ALUMINIUM (ELOXIERT, HOLZFURNIERT ODER LACKIERT) UND GLAS MIT EINER STÄRKE VON 4 MM HERGESTELLT.

ДВЕРЬ MIRIA GLASS ИЗГОТAVЛИВАЕТСЯ ИЗ ПРЕССОВАННОГО АЛЮМИНИЕВОГО ПРОФИЛЯ (АНОДИРОВАННОГО, С ПОКРЫТИЕМ ДРЕВЕСНЫМ ШПОНОМ ИЛИ ЛАКИРОВАННОГО) И СТЕКЛА ТОЛЩИНОЙ 4 ММ.

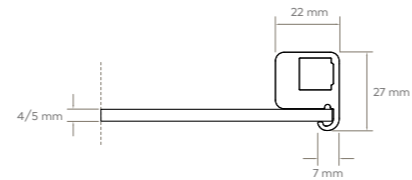
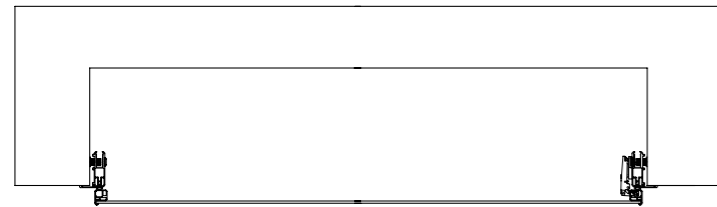

Miria Glass

TIPOLOGIE DI MONTAGGIO MIRIA GLASS MIRIA GLASS MOUNTING TYPES

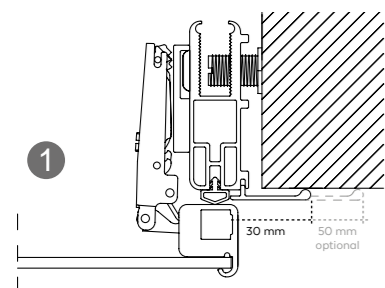

1 - In aggetto fuori dal muro con mostrine perimetrali.

1 - Jutting out from the wall.

1 - En ressaut par rapport au mur avec chambranles périmétrales.

1 - En voladizo fuera del muro con tapajuntas perimetrales.

1 - Aus der Wand herausragend mit umlaufenden Blenden.

1 - С выступом за плоскость стены и наличниками по периметру.

TYPES D'INSTALLATION MIRIA GLASS TIPOS DE MONTAJE MIRIA GLASS

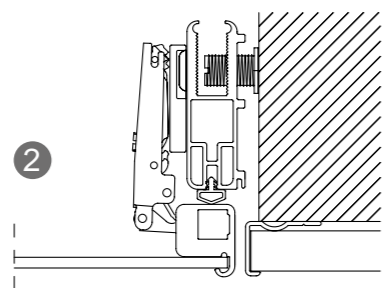

2 - A filo con la boiserie.

2 - Flush with the panelling.

2 - Au ras de la boiserie.

2 - A ras con la boiserie.

2 - Bündig mit der Tafelung.

2 - В одной плоскости со стеновыми панелями.

MONTAGETYPEN VON MIRIA GLASS СПОСОБЫ МОНТАЖА ДВЕРЕЙ MIRIA GLASS

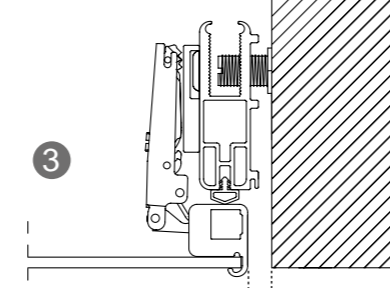

3 - A filo con il muro.

3 - Flush with the wall.

3 - Au ras du mur.

3 - A ras con la pared.

3 - Wandbündig.

3 - В одной плоскости со стеной.

6 mm. circa per lato.
Approximately 6 mm per side.
Environ 6 mm par côté.

6 mm. aprox. por lado.
Etwa 6 mm auf jeder Seite.
Ок. 6 мм с каждой стороны.

ESEMPIO MONTAGGIO SU FIANCHI ESISTENTI EXAMPLE OF INSTALLATION ON EXISTING SIDES

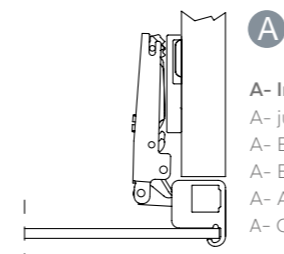

A

A- In aggetto fuori dal montante.

A- jutting out of the frame.

A- En ressaut à l'extérieur du montant.

A- En voladizo fuera del montante.

A- Aus dem Pfosten herausragend.

A- С выступом за торец стойки.

EXEMPLE D'INSTALLATION SUR DES CÔTÉS EXISTANTS EJEMPLO DE MONTAJE SOBRE LATERALES YA EXISTENTES MONTAGEBEISPIEL AN BESTEHENDEN SEITENTEILEN ПРИМЕР МОНТАЖА НА СУЩЕСТВУЮЩИЕ БОКОВЫЕ СТЕНКИ

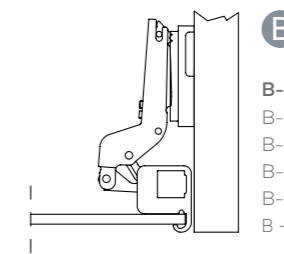

B

B- A filo con il montante.

B- flush with the side.

B- Au ras du montant.

B- A ras con el montante.

B- Bündig mit dem Pfosten.

B - В одной плоскости со стойкой.

FIANCHI MIRIA APPLICABILI APPLICABLE SIDES

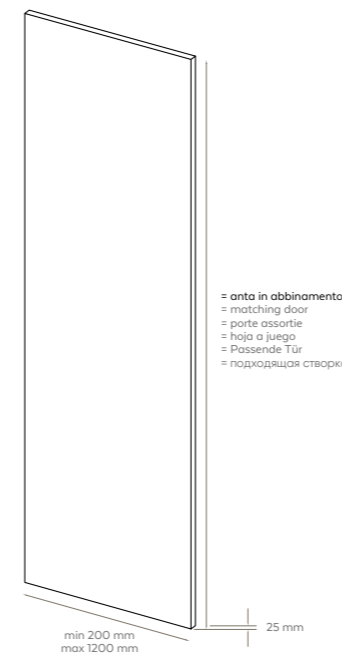

= anta in abbinamento
= matching door
= porte assortie
= hoja a juego
= Passende Tür
= подходящая створка

CÔTÉS APPLICABLES APPLICABLES LATÉRALES

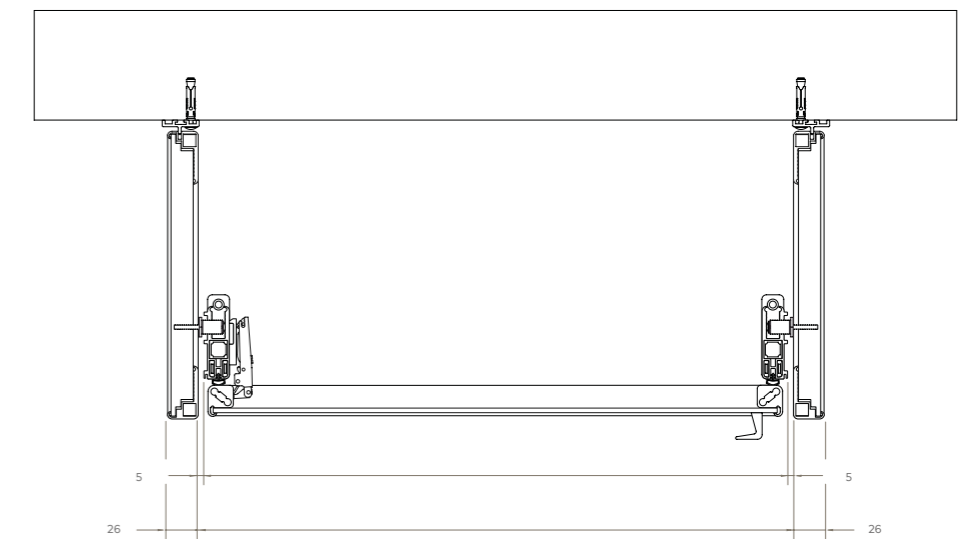

TOP APPLICABILI APPLICABLE TOPS



Laccato H. 40 mm
Lacquered H. 40 mm
Laqué H. 40 mm
Lacado H. 40 mm
Lackiert H. 40 mm
Лакированная, В. 40 мм



Legno H. 40 mm
Wood H. 40 mm
Bois H. 40 mm
Madera H. 40 mm
Holz H. 40 mm
Дерево, В. 40 мм

PLATEAUX SUPÉRIEURS APPLICABLES TAPAS APLICABLES

OBERTEIL VERWENDBAR СТОЛШНИЦЫ, ПОДХОДЯЩИЕ

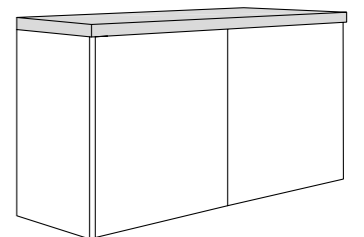

A questi Top è possibile abbinare un vetro dallo spessore di 4 mm. (40 mm. + 4 mm. vetro)

These tops can be combined with an 4 mm thick glass (40 mm + 4 mm glass).

Ces plateaux peuvent être combinés avec une vitre de 4 mm d'épaisseur. (40 mm. + vitre de 4 mm).

Estas Tapas pueden combinarse con un vidrio de 4 mm de espesor. (40 mm. + 4 mm vidrio).

Diese Oberteile können mit 4 mm starkem Glas kombiniert werden. (40 mm + 4 mm Glas).

Данные столешницы можно комбинировать со стеклом толщиной 4 мм. (40 мм + 4 мм стекло).

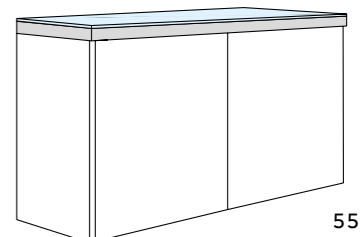

TIPOLOGIE DI PANNELLI APPLICABILI AL PROFILO MIRIA GLASS.
 TYPES OF PANELS APPLICABLE TO THE MIRIA GLASS PROFILE.

TYPES DE PANNEAUX APPLICABLES AU PROFIL MIRIA GLASS.
 TIPOS DE PANELES APPLICABLES AL PERFIL MIRIA GLASS.

TYPEN VON PLATTEN, DIE MIT DEM PROFIL MIRIA GLASS VERWENDET WERDEN KÖNNEN.
 ТИПЫ ПАНЕЛЕЙ, ПОДХОДЯЩИХ К ПРОФИЛЯМ MIRIA GLASS.

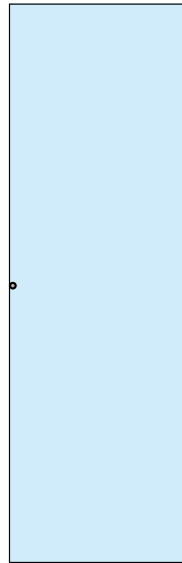

Glass IV

TIPOLOGIE DI APERTURE APPLICABILI ALLE ANTE MIRIA GLASS.
 TYPES OF OPENINGS APPLICABLE TO MIRIA GLASS DOORS.

TYPES D'OUVERTURES APPLICABLES AUX PORTES MIRIA GLASS.
 TIPOS DE APERTURAS APPLICABLES A LAS PUERTAS MIRIA GLASS.

ARTEN VON ÖFFNUNGSMECHANISMEN FÜR TÜREN MIRIA GLASS.
 ВАРИАНТЫ ОТКРЫТИЯ ДВЕРЕЙ MIRIA GLASS.

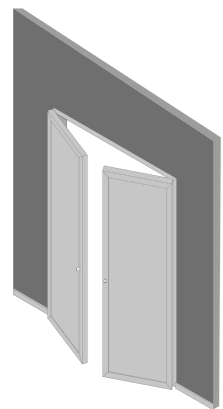

Battente | Hinged
 À battant | Hoja batiente
 Flügeltür | Распашные

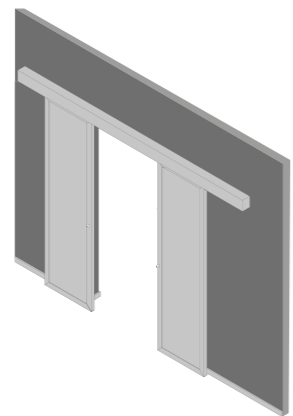

Scorrevole "Mini" | "Mini" Sliding
 Coulissant « Mini » | Corredera "Mini"
 „Mini“-Schiebetür | Раздвижные «Mini»

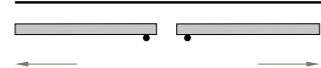
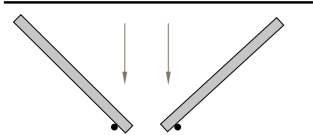

FINITURE VETRI LISCI 4 MM
 4 MM SMOOTH GLASS FINISHES

FINITIONS VITRES LISSES 4 MM
 ACABADOS DE VIDRIOS LISOS 4 MM

AUSFÜHRUNG GLATTES GLAS 4 MM
 ОТДЕЛКА СТЕКЛА: ГЛАДКОЕ, 4 мм

Trasparente



Trasparente Fumè



Trasparente Bronzo



Madras



Madras Fumè

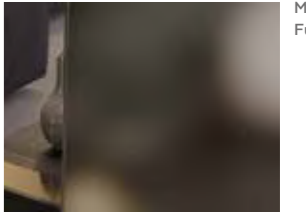

Madras Bronzo

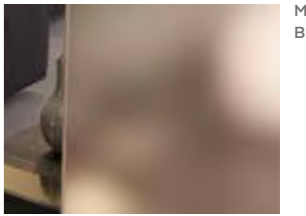

Riflettente Trasparente



Trasparente Riflettente Fumè



Trasparente Riflettente Bronzo



Riflettente Madras



Madras Riflettente Fumè

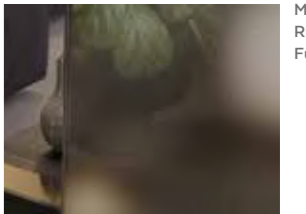

Madras Riflettente Bronzo

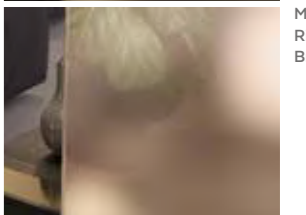

FINITURE VETRI WOOD 5 MM
 5 MM WOOD GLASS FINISHES

FINITIONS VITRES WOOD 5 MM
 ACABADOS DE VIDRIOS WOOD 5 MM

AUSFÜHRUNG GLAS WOOD 5 MM
 ОТДЕЛКА СТЕКЛА: ПОД ДЕРЕВО, 5 мм

Wood Trasparente



Wood Trasparente Fumè



Wood Trasparente Bronzo



Wood Madras



Wood Madras Fumè



Wood Madras Bronzo



NOTA: Consultare il listino Ambienti Garofoli per altre tipologie di vetri disponibili. | NOTE: See the ambienti garofoli price list for other types of glass available. | NOTE: Consulter la liste de prix Ambienti Garofoli pour les autres types de verres proposés. | NOTA: Consultar el catálogo Ambienti Garofoli para otros tipos de vidrios disponibles. | HINWEIS: Weitere verfügbare Glasarten finden Sie in der Preisliste für Wohnumgebungen von Garofoli. | ПРИМЕЧАНИЕ. Другие доступные виды стекол представлены в каталоге Ambienti Garofoli.

FINITURE VETRI LISCI SERIGRAFATI E BISYSTEM

SCREEN-PRINTED AND BISYSTEM SMOOTH GLASS FINISHES

Vetri serigrafati coprenti in finitura lucida e opaca
Screen-printed glass with a glossy and matte finish

FINITIONS VERRES LISSES SÉRIGRAPHIÉS ET BISYSTEM

ACABADOS DE VIDRIOS LISOS SERIGRAFIADOS BISYSTEM

Verres sérigraphiés couvrants en finition brillante et mate
Vidrios serigrafados cubrientes en acabado brillante y mate

AUSFÜHRUNGEN GLATTES GLAS MIT SIEBDRUCK UND BISYSTEM

ОТДЕЛКА СТЕКЛА: ГЛАДКОЕ С ШЕЛКОГРАФИЕЙ И BISYSTEM

Undurchsichtiges Glas mit Siebdruck in glänzender und matter Ausführung
Непрозрачное стекло с шелкографией в глянцевой и матовой отделке

Bianco Latte (disponibile solo lucido)		Cielo
Ice (disponibile solo lucido)		Satinato coprente
Bianco Marina		Nebbia
Madreperla		Grey
Fumo		Cioccolato
Corda		Brasil
Caramello		Corteccia
Argilla		Nero

COLORI LACCATI DI SERIE GAROFOLI
STANDARD GAROFOLI LACQUERED COLOURS

COULEURS LAQUÉES DE LA SÉRIE GAROFOLI
COLORES LACADOS DE SERIE GAROFOLI

SERIENMÄßIGE FARBLACKIERUNGEN VON GAROFOLI
ЦВЕТА ЛАКИРОВАННЫХ ИЗДЕЛИЙ СЕРИИ GAROFOLI

Laccato Bianco		RAL 9010
Laccato Tortora		RAL 9001
Laccato Avorio		RAL 7035

COLORI RAL A RICHIESTA
RAL COLORS AVAILABLE ON REQUEST

COULEURS RAL SUR DEMANDE
COLORES RAL BAJO PEDIDO

AUF ANFRAGE RAL
ЦВЕТА ПО ШКАЛЕ RAL ПО ЗАКАЗУ

Lucido Glossy Brillant
Brillante Glänzend Глянцевая

Opaco Matt Mat
Mate Matt Матовая



FINITURE IN LEGNO GAROFOLI
GAROFOLI WOOD FINISH

FINITIONS EN BOIS GAROFOLI
ACABADOS EN MADERA GAROFOLI

HOLZBERFLÄCHEN VON GAROFOLI
ВИДЫ ДЕРЕВЯННОЙ ОТДЕЛКИ GAROFOLI





MIRIA
PLANIA



MIRIA PLANIA

MODELLO MIRIA PLANIA VERSIONE CON PANNELLO LISCIO. VERSIONE BATTENTE A 6 ANTE. FINITURA ROVERE GRIGIO CRETA. BOISERIE E PARQUET PLATINUM GAROFOLI IN COORDINATO.

MIRIA MODEL, PLANIA VERSION WITH SMOOTH PANEL. HINGED VERSION WITH 6 DOORS. CLAY GREY OAK FINISH. MATCHING GAROFOLI PLATINUM PARQUET AND PANELLING.

MODÈLE MIRIA PLANIA VERSION AVEC PANNEAU LISSE. VERSION À BATTANT À 6 PORTES. FINITION CHÈNE GRIS CRETA. BOISERIE ET PARQUET PLATINUM GAROFOLI ASSORTI.

MODELO MIRIA PLANIA VERSIÓN CON PANEL LISO. VERSIÓN DE HOJA BATIENDE DE 6 HOJAS. ACABADO ROBLE GRIS CRETA. BOISERIE Y PARQUET PLATINUM GAROFOLI A JUEGO.

MODELL MIRIA PLANIA VERSION MIT GLATTER PLATTE. FLÜGELTÜRVERSION MIT 6 FLÜGELN. AUSFÜHRUNG IN GRAUER TONEICHE. TÄFELUNG UND PLATINUM-PARKETT VON GAROFOLI IN KOMBINATION.

МОДЕЛЬ MIRIA PLANIA, МОДИФИКАЦИЯ С ГЛАДКОЙ ПАНЕЛЬЮ. РАСПАШНАЯ МОДИФИКАЦИЯ, 6 СТВороК. ОТДЕЛКА «ДУБ С ЭФФЕКТОМ «СЕРАЯ ГЛИНА»» СТЕНОВЫЕ ПАНЕЛИ И ПАРКЕТ PLATINUM GAROFOLI ПОДОБРАНЫ В ОДИНАКОВОМ СТИЛЕ.

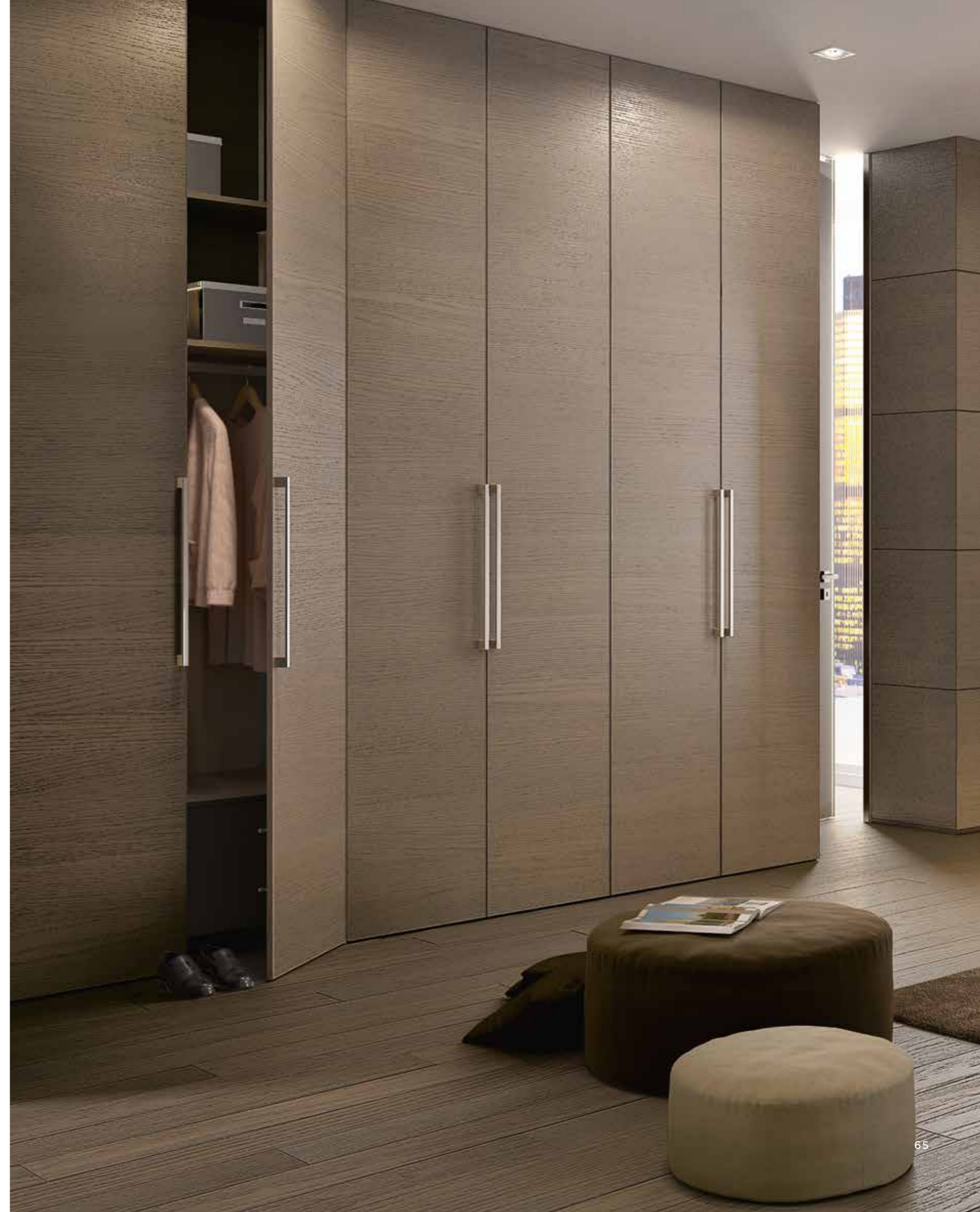

MIRIA PLANIA IN ROVERE TEAK. VERSIONE BATTENTE A 5 ANTE.
2 MODULI DOPPI E UN MODULO SINGOLO. BOISERIE, MENSOLE
GAROFOLI E PORTA FILOMURO A TUTTA ALTEZZA COORDINATA.

MIRIA PLANIA IN TEAK OAK. HINGED VERSION WITH 5 DOORS.
TWO DOUBLE MODULES AND A SINGLE MODULE. PANELLING,
GAROFOLI SHELVES AND MATCHING FULL-HEIGHT FILOMURO DOOR.

MIRIA PLANIA EN CHÊNE TECK. VERSION À BATTANT À 5 PORTES.
2 MODULES DOUBLES ET UN MODULE SIMPLE. BOISERIE, ÉTAGÈRES
GARFOLI ET PORTE FILOMURO SUR TOUTE LA HAUTEUR, ASSORTIE.

MIRIA PLANIA EN ROBLE RECA. VERSIÓN DE HOJA BATIENDE DE 5 HOJAS.
2 MÓDULO DOBLES Y UN MÓDULO SIMPLE. BOISERIE, REPISAS GAROFOLI
Y PUERTA FILOMURO DE ALTURA COMPLETA A JUEGO.

MIRIA PLANIA IN TEAK-EICHE. FLÜGELTÜRVERSION MIT 5 FLÜGELN.
2 DOPPELMODULE UND EIN EINZELMODUL. TÄFELUNG, REGALBÖDEN VON
GAROFOLI UND TÜR FILOMURO ÜBER DIE GESAMTE HÖHE KOMBINIERT.

MIRIA PLANIA В ОТДЕЛКЕ «ТИКОВЫЙ ДУБ». МОДИФИКАЦИЯ:
РАСПАШНАЯ, 5 СТВОРОК, 2 ДВУСТВОРЧАТЫХ И ОДИН
ОДНОСТВОРЧАТЫЙ МОДУЛИ. СТЕНОВЫЕ ПАНЕЛИ, ПОЛКИ GAROFOLI И
ДВЕРЬ FILOMURO НА ВСЮ ВЫСОТУ ПОМЕЩЕНИЯ В ТОМ ЖЕ СТИЛЕ.



MIRIA PLANIA VERSIONE BATTENTE A 6 ANTE FINITURA ROVERE CUOIO SCURO. PORTA BLINDATA VERSIONE REGINA FINITURA LACCATO BIANCO.

MIRIA PLANIA HINGED VERSION WITH 6 DOORS, DARK LEATHER OAK FINISH. ARMoured DOOR, REGINA VERSION, WHITE LACQUERED FINISH.

MIRIA PLANIA VERSION À BATTANTS 6 PORTES FINITION CHÊNE CUIR FONCÉ. PORTE BLINDÉE VERSION REGINA FINITION LAQUÉE BLANC.

MIRIA PLANIA VERSION DE HOJA BATIENDE DE 6 HOJAS ACABADO ROBLE CUERO OSCURO. PUERTA BLINDADA VERSION REGINA ACABADO LACADO BLANCO.

MIRIA PLANIA FLÜGELTÜRVERSION MIT 6 FLÜGELN, AUSFÜHRUNG DUNKLE LEDEREICHE. GEPANZERTE TÜR VERSION REGINA, AUSFÜHRUNG WEISS LACKIERT.

MIRIA PLANIA, РАСПАШНАЯ МОДИФИКАЦИЯ, 6 СТВОРОК, ОТДЕЛКА «ТЕМНЫЙ КОЖАНЫЙ ДУБ». ГЛУХАЯ ДВЕРЬ, МОДЕЛЬ REGINA, ЛАКИРОВАННАЯ, БЕЛОГО ЦВЕТА.

MIRIA PLANIA FINITURA LACCATO NERO LUCIDO CON PROFILO LACCATO NERO. VERSIONE BATTENTE A 4 ANTE. 2 MODULI DOPPI. PORTA FILOMURO REI 60 E PARQUET IN ROVERE GRIGIO.

MIRIA PLANIA GLOSSY BLACK LACQUERED FINISH WITH BLACK LACQUERED PROFILE. HINGED VERSION WITH 4 DOORS. 2 DOUBLE MODULES. REI 60 FILOMURO DOOR AND GREY OAK PARQUET.

MIRIA PLANIA FINITION LAQUÉ NOIR BRILLANT AVEC PROFILÉ LAQUÉ NOIR. VERSION À BATTANT À 4 PORTES. 2 MODULES DOUBLES. PORTE FILOMURO REI 60 ET PARQUET EN CHÊNE GRIS.

MIRIA PLANIA ACABADO LACADO NEGRO BRILLANTE CON PERFIL LACADO NEGRO. VERSIÓN DE HOJA BATIENTE DE 4 HOJAS. 2 MÓDULOS DOBLES. PUERTA FILOMURO REI 60 Y PARQUET EN ROBLE GRIS.

MIRIA PLANIA, AUSFÜHRUNG SCHWARZ GLÄNZEND LACKIERT MIT SCHWARZ LACKIERTEM PROFIL. FLÜGELTÜRVERSION MIT 4 FLÜGELN. 2 DOPPELMODULE. TÜR FILOMURO REI 60 UND PARKETT IN GRAUER EICHE.

MIRIA PLANIA, ЛАКИРОВАННАЯ, ГЛЯНЦЕВОГО ЧЕРНОГО ЦВЕТА, С ЧЕРНЫМ ЛАКИРОВАННЫМ ПРОФИЛЕМ. РАСПАШНАЯ МОДИФИКАЦИЯ, 4 СТВОРКИ. 2 ДВУСТВОРЧАТЫХ МОДУЛЯ. ДВЕРЬ FILOMURO REI 60 И ПАРКЕТ «СЕРЫЙ ДУБ».

L'ANTA MIRIA PLANIA È REALIZZATA CON PROFILO IN ALLUMINIO ESTRUSO (LACCATO O IMPIALLACCIATO LEGNO) E PANNELLO IN MULTISTRATO O IN LEGNO LISTELLARE.

THE MIRIA PLANIA DOOR IS MADE WITH AN EXTRUDED ALUMINIUM PROFILE (LACQUERED OR WOOD VENEERED) AND A PLYWOOD OR LAMINATED WOOD PANEL.

LA PORTE MIRIA PLANIA EST COMPOSÉE D'UN PROFILÉ EN ALUMINIUM EXTRUDÉ (LAQUÉ OU PLAQUÉ BOIS) ET D'UN PANNEAU EN MULTICOUCHE OU EN BOIS LATTÉ.

LA HOJA MIRIA PLANIA ESTÁ HECHA CON PERFIL EN ALUMINIO EXTRUIDO (LACADO O ENCHAPADO EN MADERA) Y PANEL EN MULTICAPA O EN MADERA LISTONADA.

DIE TÜR MIRIA PLANIA WIRD AUS PROFILEN AUS STRANGGEPRESSTEM ALUMINIUM (LACKIERT ODER HOLZFURNIERT) UND EINER SCHICHTHOLZ- ODER TISCHLERHOLZPLATTE HERGESTELLT.

ДВЕРЬ MIRIA PLANIA ИЗГОТAVЛИВАЕТСЯ ИЗ ПРЕССОВАННОГО АЛЮМИНИЕВОГО ПРОФИЛЯ (ЛАКИРОВАННОГО ИЛИ С ПОКРЫТИЕМ ДРЕВЕСНЫМ ШПОНОМ) И ПАНЕЛИ ИЗ МНОГОСЛОЙНОГО МАТЕРИАЛА ИЛИ КЛЕЕНОЙ ДРЕВЕСИНЫ.

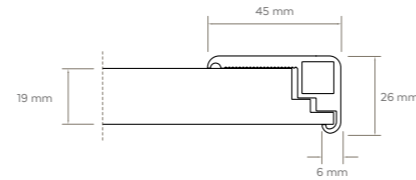
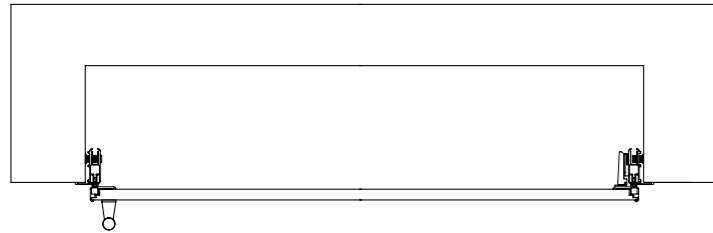

Miria Plania + pannello liscio 19 mm.
 Miria Plania + smooth panel 19 mm.
 Miria Plania + panneau lisse de 19 mm
 Miria Plania + panel liso 19 mm.
 Miria Plania + glatte Platte 19 mm.
 Miria Plania + гладкая панель 19 мм.

TIPOLOGIE DI MONTAGGIO MIRIA PLANIA
 MIRIA PLANIA MOUNTING TYPES

TYPES D'INSTALLATION MIRIA PLANIA
 TIPOS DE MONTAJE MIRIA PLANIA

MONTAGETYPEN VON MIRIA PLANIA
 СПОСОБЫ МОНТАЖА ДВЕРЕЙ MIRIA PLANIA

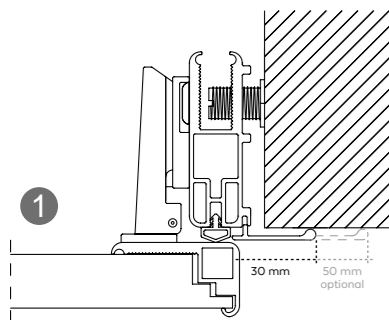

1 - In aggetto fuori dal muro con mostrine perimetrali.
 1 - Jutting out from the wall.
 1 - En ressaut par rapport au mur avec chambranles périmétrales.
 1 - En voladizo fuera del muro con tapajuntas perimetrales.
 1 - Aus der Wand herausragend mit umlaufenden Blenden.
 1 - С выступом за плоскость стены и наличниками по периметру.

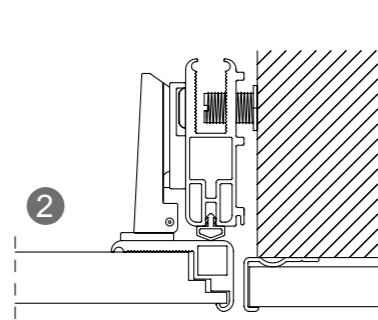

2 - A filo con la boiserie.
 2 - Flush with the panelling.
 2 - Au ras de la boiserie.
 2 - A ras con la boiserie.
 2 - Bündig mit der Tafelung.
 2 - В одной плоскости со стеновыми панелями.

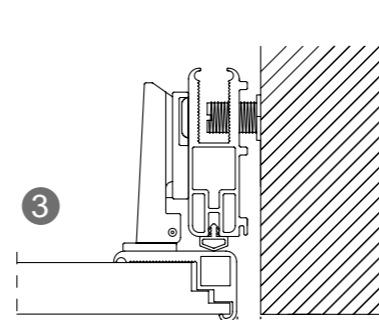

3 - A filo con il muro.
 3 - Flush with the wall.
 3 - Au ras du mur.
 3 - A ras con la pared.
 3 - Wandbündig.
 3 - В одной плоскости со стеной.

ESEMPIO MONTAGGIO SU FIANCHI ESISTENTI
 EXAMPLE OF INSTALLATION ON EXISTING SIDES

EXEMPLE D'INSTALLATION SUR DES CÔTÉS EXISTANTS
 EJEMPLO DE MONTAJE SOBRE LATERALES YA EXISTENTES

MONTAGEBEISPIEL AN BESTEHENDEN SEITENTEILEN
 ПРИМЕР МОНТАЖА НА СУЩЕСТВУЮЩИЕ БОКОВЫЕ СТЕНКИ

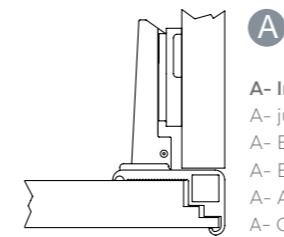

A - In aggetto fuori dal montante.
 A- jutting out of the frame.
 A- En ressaut à l'extérieur du montant.
 A- En voladizo fuera del montante.
 A- Aus dem Pfosten herausragend.
 A- С выступом за торец стойки.

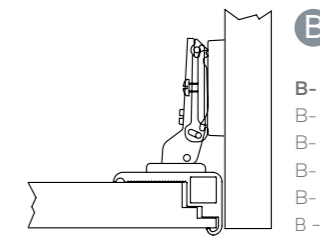

B - A filo con il montante.
 B- flush with the side.
 B- Au ras du montant.
 B- A ras con el montante.
 B- Bündig mit dem Pfosten.
 B - В одной плоскости со стойкой.

ALLE ANTE CON PROFILO MIRIA PLANIA POSSONO ESSERE APPLICATI FIANCHI CON LA MEDESIMA ESTETICA, PER COMPORRE SOLUZIONI A LIBERA INSTALLAZIONE SU 3 LATI.
 DOORS WITH A MIRIA PLANIA PROFILE CAN BE FITTED WITH SIDES HAVING THE SAME LOOK TO CREATE FREE-STANDING SOLUTIONS ON 3 SIDES.

LES PORTES PROFILÉES MIRIA PLANIA PEUVENT ÊTRE ÉQUIPÉES DE PANNEAUX LATÉRAUX AVEC LE MÊME STYLE POUR CRÉER DES SOLUTIONS AUTONOMES SUR 3 CÔTÉS.
 A LAS HOJAS CON PERFIL MIRIA PLANIA SE LES PUEDEN APLICAR LATERALES CON LA MISMA ESTÉTICA, PARA COMPONER SOLUCIONES DE LIBRE INSTALACIÓN EN 3 LADOS.

AN DEN TÜREN MIT DEM PROFIL MIRIA PLANIA KÖNNEN SEITENTEILE MIT DERSELBEN ÄSTHETIK ANGEBRACHT WERDEN, UM FREIE INSTALLATIONSLÖSUNGEN AUF 3 SEITEN ZU SCHAFFEN.
 СТВОРКИ С ПРОФИЛЕМ MIRIA PLANIA МОЖНО СОЧЕТАТЬ С БОКОВЫМИ СТЕНКАМИ ТАКОГО ЖЕ ДИЗАЙНА ДЛЯ СОЗДАНИЯ РАЗЛИЧНЫХ ТРЕХСТОРОННИХ УСТАНОВОЧНЫХ РЕШЕНИЙ.

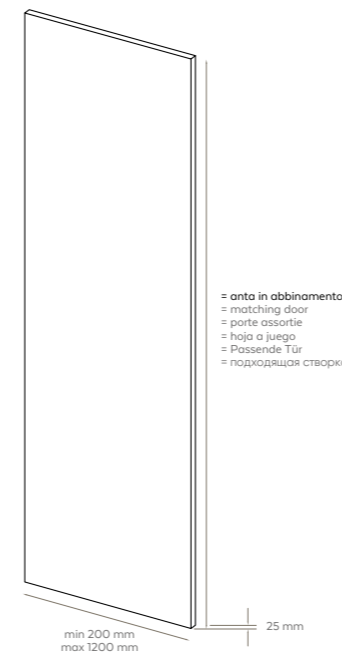

TOP APPLICABILI
 APPLICABLE TOPS

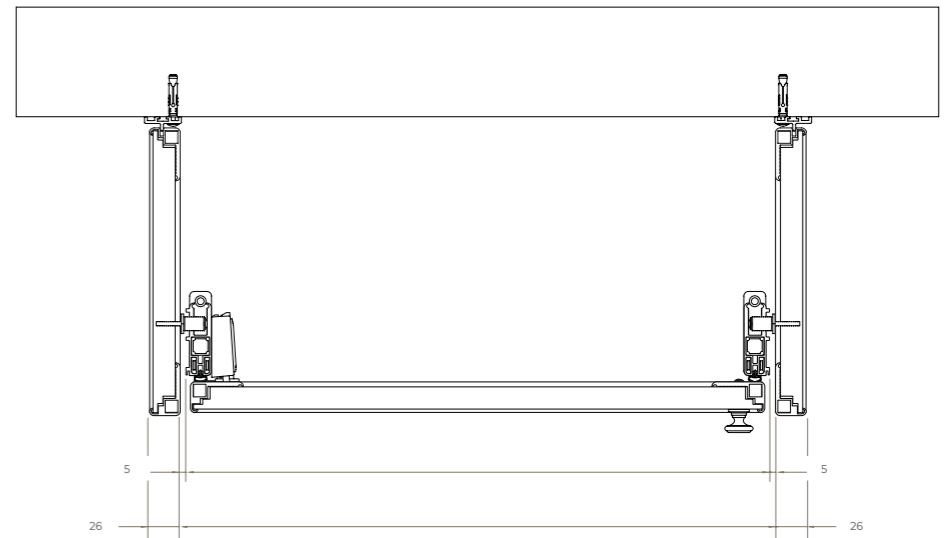

PLATEAUX SUPÉRIEURS APPLICABLES
 TAPAS APLICABLES

OBERTEIL VERWENDBAR
 СТОЛЕШНИЦЫ, ПОДХОДЯЩИЕ



Laccato H. 40 mm
 Lacquered H. 40 mm
 Laqué H. 40 mm
 Lacado H. 40 mm
 Lackiert H. 40 mm
 Лакированная, В. 40 мм



Legno H. 40 mm
 Wood H. 40 mm
 Bois H. 40 mm
 Madera H. 40 mm
 Holz H. 40 mm
 Дерево, В. 40 мм

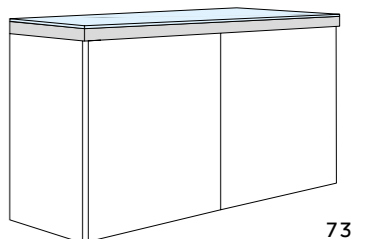
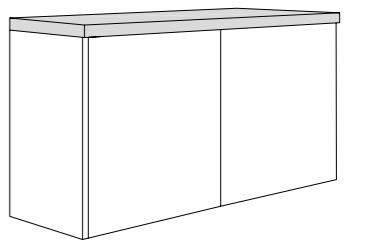

A questi Top è possibile abbinare un vetro dallo spessore di 4 mm. (40 mm. + 4 mm. vetro)
 These tops can be combined with an 4 mm thick glass (40 mm + 4 mm glass).
 Ces plateaux peuvent être combinés avec une vitre de 4 mm d'épaisseur. (40 mm. + vitre de 4 mm).
 Estas Tapas pueden combinarse con un vidrio de 4 mm de espesor. (40 mm. + 4 mm vidrio).
 Diese Oberteile können mit 4 mm starkem Glas kombiniert werden. (40 mm + 4 mm Glas).
 Данные столешницы можно комбинировать со стеклом толщиной 4 мм. (40 мм + 4 мм стекло).

TIPOLOGIE DI PANNELLI APPLICABILI AL PROFILO MIRIA PLANIA.
 TYPES OF PANELS APPLICABLE TO THE MIRIA PLANIA PROFILE.

TYPES DE PANNEAUX APPLICABLES AU PROFIL MIRIA PLANIA.
 TIPOS DE PANELES APPLICABLES AL PERFIL MIRIA PLANIA.

TYPEN VON PLATTEN, DIE MIT DEM PROFIL MIRIA PLANIA VERWENDET WERDEN KÖNNEN.
 ТИПЫ ПАНЕЛЕЙ, ПОДХОДЯЩИХ К ПРОФИЛЯМ MIRIA PLANIA.

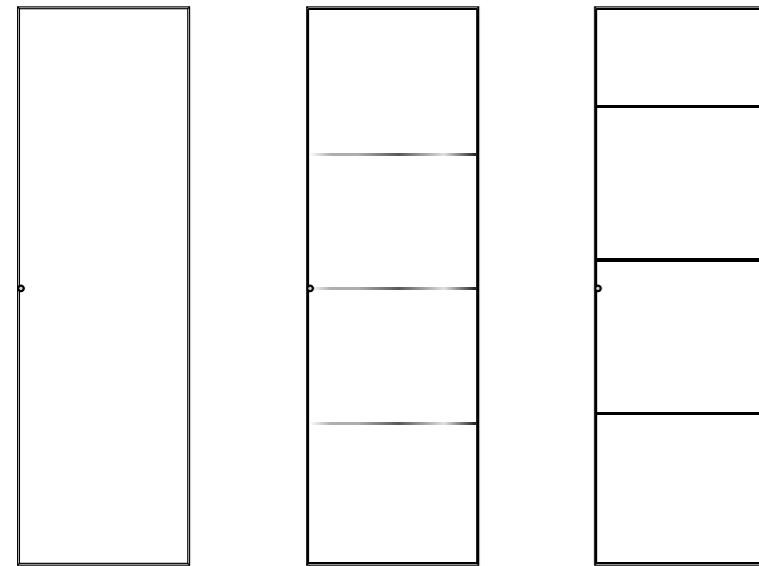

Plania 1L Plania 1F/2F/3F/5F Plania Boise

NOTA: Consultare il listino Miria per tutte le tipologie disponibili. | NOTE: See the Miria price list for all available types.
 REMARQUE : Consultez la liste de prix Miria pour tous les types disponibles. | NOTA: Consultar en el catálogo Miria todos los tipos disponibles.
 HINWEIS: Konsultieren Sie die Miria-Preisliste für alle verfügbaren Typen. | ПРИМЕЧАНИЕ. Доступные варианты смотрите в каталоге Miria.

TIPOLOGIE DI APERTURE APPLICABILI ALLE ANTE MIRIA PLANIA.
 TYPES OF OPENINGS APPLICABLE TO MIRIA PLANIA DOORS.

TYPES D'OUVERTURES APPLICABLES AUX PORTES MIRIA PLANIA.
 TIPOS DE APERTURAS APPLICABLES A LAS PUERTAS MIRIA PLANIA.

ARTEN VON ÖFFNUNGSMECHANISMEN FÜR TÜREN MIRIA PLANIA.
 ВАРИАНТЫ ОТКРЫТИЯ ДВЕРЕЙ MIRIA PLANIA.

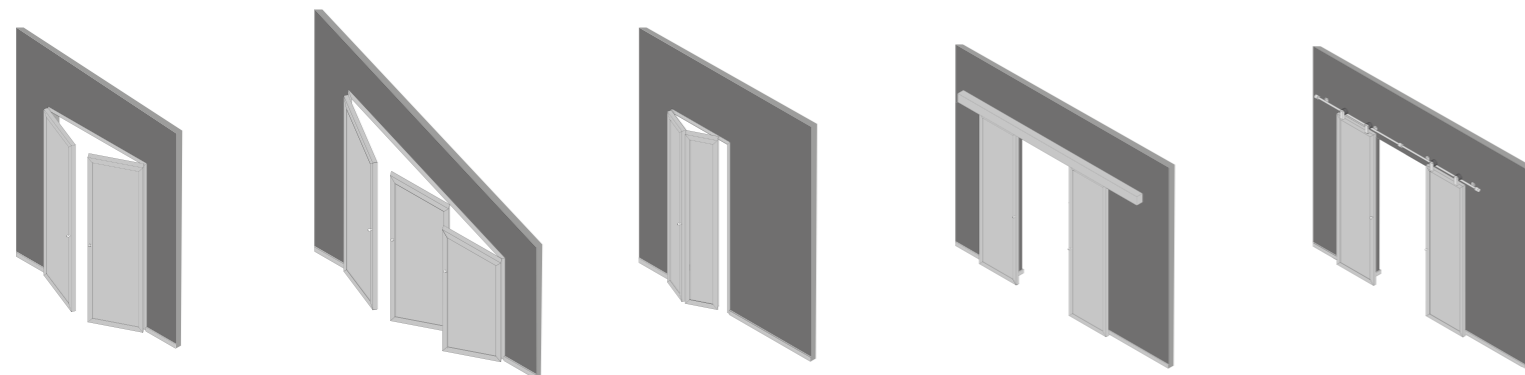

Battente | Hinged
 À battant | Hoja batiente | Flügeltür
 Распашные

Battente Obliqua | Oblique hinged
 Battant oblique | Hoja batiente Oblicua | Schwingtür
 Распашные скошенные

A Libro | folding
 En accordéon | Libro Falttür | Складные

Scorevole "Mini" | "Mini" Sliding
 Coulissant « Mini » | Corredera "Mini"
 „Mini“-Schiebetür | Раздвижные «Mini»

Scorevole "Linea" | "Linea" Sliding
 Coulissant « Linea » | Corredera "Linea"
 „Linea“-Schiebetür
 Раздвижные «Linea»



COLORI LACCATI DI SERIE GAROFOLI
 STANDARD GAROFOLI LACQUERED COLOURS

COULEURS LAQUÉES DE LA SÉRIE GAROFOLI
 COLORES LACADOS DE SERIE GAROFOLI

SERIENMÄßIGE FARBLACKIERUNGEN VON GAROFOLI
 ЦВЕТА ЛАКИРОВАННЫХ ИЗДЕЛИЙ СЕРИИ GAROFOLI

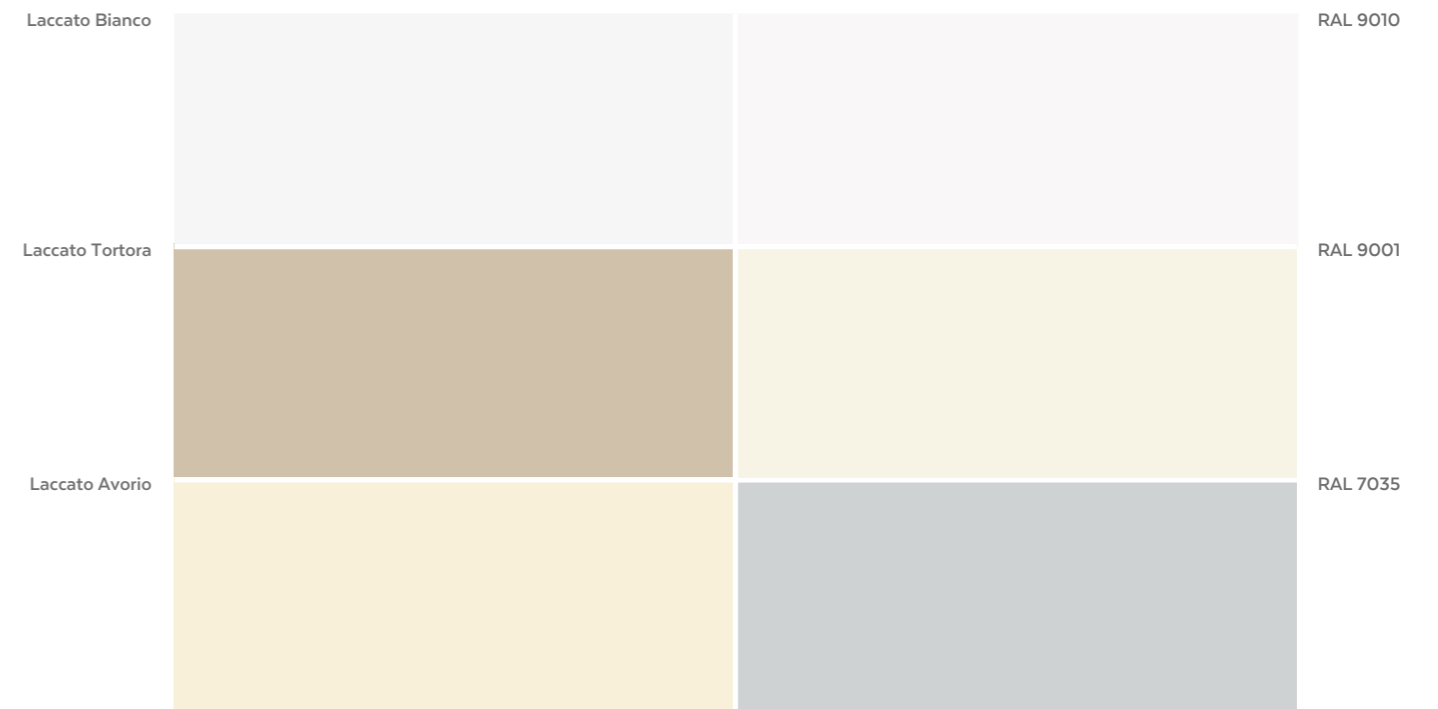

COLORI RAL A RICHIESTA
 RAL COLORS AVAILABLE ON REQUEST

COULEURS RAL SUR DEMANDE
 COLORES RAL BAJO PEDIDO

AUF ANFRAGE RAL
 ЦВЕТА ПО ШКАЛЕ RAL ПО ЗАКАЗУ



FINITURE IN LEGNO GAROFOLI
GAROFOLI WOOD FINISH

FINITIONS EN BOIS GAROFOLI
ACABADOS EN MADERA GAROFOLI

HOLZBERFLÄCHEN VON GAROFOLI
ВИДЫ ДЕРЕВЯННОЙ ОТДЕЛКИ GAROFOLI

1
venatura verticale | vertical grain
veinure verticale | veteado vertical
vertikale Maserung | вертикальная текстура

2
venatura orizzontale | horizontal grain
veinure horizontale | veteado horizontal
horizontale Maserung | горизонтальная текстура

Rovere Ice 1 2			Rovere Seta 1 2
Rovere Sbiancato 1 2			Rovere Cipria 1 2
Rovere Decapè 1 2			Rovere Naturale 1 2
Rovere Castagno 1 2			Rovere Castagno Antico 1 2
Rovere Terra 1 2			Rovere Brandy 1 2
Rovere Caldo 1 2			Rovere Teak 1 2
Rovere Tabacco 1 2			Rovere Wengè 1 2

Rovere Grigio Creta 1 2			Rovere Pietra 1 2
Rovere Grigio 1 2			Rovere Grigio Antico 1 2
Rovere Cuoio Scuro 1 2			Rovere Nero Profondo 1 2
Rovere Laccato Bianco 1 2			Rovere Laccato RAL9001 1 2
Rovere Laccato Avorio 1 2			Rovere Laccato RAL7075 1 2
Rovere Laccato Tortora 1 2			Rovere Laccato RAL9010 1 2



MIRIA

STANDARD



MIRIA STANDARD CON PANNELLO

ARMADIATURA MODELLO MIRIA STANDARD VERSIONE BUGNATA. FINITURA LACCATO BIANCO.
PORTA MIRABILIA LUTA 3B IN COORDINATO.

MIRIA CLOSETS, STANDARD PANELLED VERSION. WHITE LACQUERED FINISH.
MATCHING MIRABILIA LUTA 3B DOOR.

ARMOIRE MODÈLE STANDARD MIRIA VERSION RUSTIQUÉE. FINITION LAQUÉ BLANC.
PORTE MIRABILIA LUTA 3B ASSORTIE.

SISTEMA DE ARMARIOS MODELO MIRIA ESTÁNDAR VERSIÓN MOLDURADA.
ACABADO LACADO BLANCO. PUERTA MIRABILIA LUTA 3B A JUEGO.

SCHRANK MODELL MIRIA STANDARD, GEPRÄGTE VERSION. AUSFÜHRUNG WEISS LACKIERT.
TÜR MIRABILIA LUTA 3B IN KOMBINATION.

ШКАФ, МОДЕЛЬ MIRIA STANDARD, РЕЛЬЕФНАЯ МОДИФИКАЦИЯ. ЛАКИРОВАННАЯ
ОТДЕЛКА БЕЛОГО ЦВЕТА.
ДВЕРЬ MIRABILIA LUTA 3B, В ТАКОМ ЖЕ СТИЛЕ.



ARMADIATURA MODELLO MIRIA STANDARD VERSIONE BUGNATA. FINITURA LACCATO BIANCO.
PORTA MIRABILIA LUTA 3B IN COORDINATO.

MIRIA CLOSETS, STANDARD PANELLED VERSION. WHITE LACQUERED FINISH.
MATCHING MIRABILIA LUTA 3B DOOR.

ARMOIRE MODÈLE STANDARD MIRIA VERSION RUSTIQUÉE. FINITION LAQUÉ BLANC.
PORTE MIRABILIA LUTA 3B ASSORTIE.

SISTEMA DE ARMARIOS MODELO MIRIA ESTÁNDAR VERSIÓN MOLDURADA.
ACABADO LACADO BLANCO. PUERTA MIRABILIA LUTA 3B A JUEGO.

SCHRANK MODELL MIRIA STANDARD, GEPRÄGTE VERSION. AUSFÜHRUNG WEISS LACKIERT.
TÜR MIRABILIA LUTA 3B IN KOMBINATION.

ШКАФ, МОДЕЛЬ MIRIA STANDARD, РЕЛЬЕФНАЯ МОДИФИКАЦИЯ.
ЛАКИРОВАННАЯ ОТДЕЛКА БЕЛОГО ЦВЕТА.
ДВЕРЬ MIRABILIA LUTA 3B, В ТАКОМ ЖЕ СТИЛЕ.



MIRIA STANDARD CON FILETTI. COMPOSIZIONE
LIBRERIA CON BOISERIE CON MENSOLE E
COLONNE. FINITURA LACCATO BIANCO.
STANDARD MIRIA WITH STRIPS. BOOKCASE
COMPOSITION WITH PANNELLING, SHELVES AND
COLUMNS. WHITE LACQUERED FINISH.
MIRIA STANDARD AVEC BANDELETTES.
COMPOSITION BIBLIOTHÈQUE AVEC
BOISERIE AVEC ÉTAGÈRES ET COLONNES.
FINITION LAQUÉ BLANC.

MIRIA ESTÁNDAR CON FILETES. COMPOSICIÓN
LIBRERÍA CON BOISERIE CON REPISAS Y
COLUMNAS. ACABADO LACADO BLANCO.
MIRIA STANDARD MIT ABSCHNITTEN.
BÜCHERSCHRANK-KOMBINATION MIT TÄFELUNG
MIT REGALBÖDEN UND SÄULEN. AUSFÜHRUNG
WEISS LACKIERT.
MIRIA STANDARD С РЕЙКАМИ. КОМБИНАЦИЯ
ИЗ СТЕЛЛАЖЕЙ СО СТЕНОВЫМИ ПАНЕЛЯМИ
И ПОЛКАМИ СО ШКАФАМИ-ПЕНАЛАМИ.
ЛАКИРОВАННАЯ ОТДЕЛКА БЕЛОГО ЦВЕТА.



MIRIA STANDARD MODELLO LISCIO IN COORDINATO CON BOISERIE GAROFOLI. VERSIONE BATTENTE A 3 ANTE, UN MODULO DOPPIO E UN MODULO SINGOLO. FINITURA ROVERE TEAK. A SINISTRA: PORTA GDESIGNER IVE 1V VERSIONE SCORREVOLE INTERNO MURO CON PROFILO ROVERE TEAK E VETRO TRASPARENTE FUMÉ.

MIRIA STANDARD SMOOTH MODEL IN COORDINATION WITH GAROFOLI PANELLING. HINGED VERSION WITH 3 DOORS, A DOUBLE MODULE AND A SINGLE MODULE. TEAK OAK FINISH. LEFT: GDESIGNER IVE 1V DOOR, INTERIOR WALL SLIDING VERSION WITH TEAK OAK PROFILE AND SMOKED TRANSPARENT GLASS.

MIRIA STANDARD MODÈLE LISSE ASSORTI AVEC BOISERIE GAROFOLI. VERSION À BATTANT À 3 PORTES. UN MODULE DOUBLE ET UN MODULE SIMPLE. FINITION CHÊNE TECK. À GAUCHE : PORTE GDESIGNER IVE 1V VERSION COULISSANTE GIGOGNE AVEC PROFIL EN CHÊNE TECK ET VITRE TRANSPARENTE FUMÉE.

MIRIA ESTÁNDAR MODELO LISO A JUEGO CON BOISERIE GAROFOLI. VERSIÓN EN BATIENDE DE 3 HOJAS. UN MÓDULO DOBLE Y UN MÓDULO SIMPLE. ACABADO ROBLE TEAK. A LA IZQUIERDA: PUERTA GDESIGNER IVE 1V VERSIÓN CORREDERA EN INTERIOR DE PARED CON PERFIL ROBLE TECA Y VIDRIO TRANSPARENTE FUMÉ.

MIRIA STANDARD MODELL GLATT IN KOMBINATION MIT GAROFOLI-TÄFELUNG. FLÜGELTÜRVERSION MIT 3 FLÜGELN. EIN DOPPELMODUL UND EIN EINZELMODUL. AUSFÜHRUNG IN TEAK-EICHE. LINKS: TÜR GDESIGNER IVE 1V IN MAUER VERSENKTE FLÜGELTÜRVERSION MIT PROFIL IN TEAK-EICHE UND TRANSPARENTEM FUMÉ-GLAS.

MIRIA STANDARD, ГЛАДКАЯ, В ТОМ ЖЕ СТИЛЕ, ЧТО И СТЕНОВЫЕ ПАНЕЛИ GAROFOLI. РАСПАШНАЯ МОДИФИКАЦИЯ, 3 СТВОРКИ. ДВУСТВОРЧАТЫЙ И ОДНОСТВОРЧАТЫЙ МОДУЛИ. ОТДЕЛКА «ТИКОВЫЙ ДУБ». СЛЕВА: ДВЕРЬ GDESIGNER IVE 1V, РАЗДВИЖНАЯ МОДИФИКАЦИЯ, ВСТРОЕННАЯ В СТЕНУ, С ПРОФИЛЕМ «ТИКОВЫЙ ДУБ» И ПРОЗРАЧНЫМ ДЫМЧАТЫМ СТЕКЛОМ.

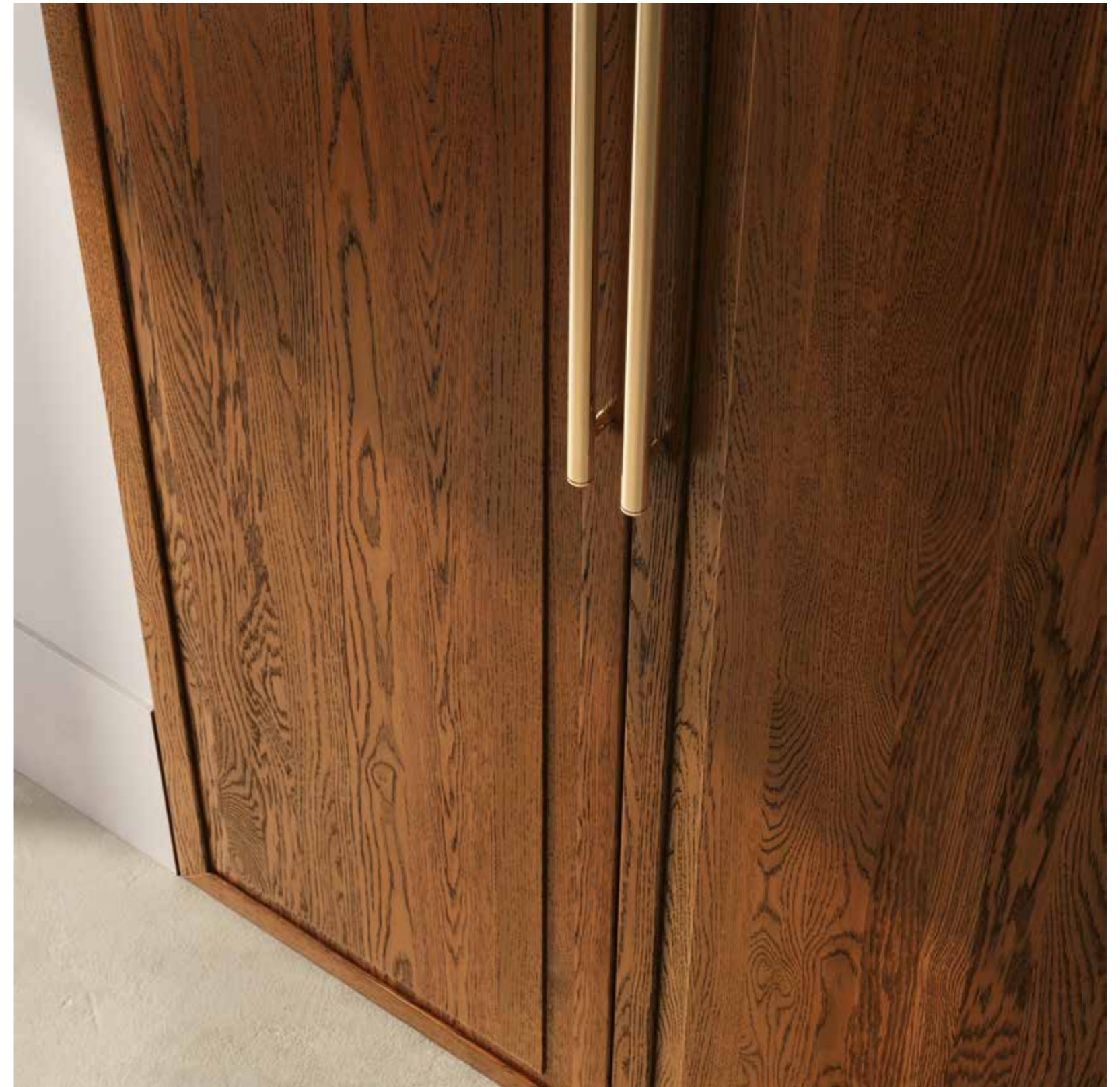

**MIRIA STANDARD CON PANNELLO BUGNATO, FINITURA CASTAGNO ANTICO VERSIONE BATTENTE A 2 ANTE.
PORTA IN COORDINATO 110ELODE 3B DI GAROFOLI, CON CIMASA, DIAMANTI E Basette DIAMANTATE.**

MIRIA STANDARD WITH PANELLING, ANTIQUE CHESTNUT FINISH, 2-DOOR VERSION. MATCHING 110ELODE 3B DOOR BY GAROFOLI, WITH RAIL, DIAMONDS AND DIAMOND BASE PLATES.

MIRIA STANDARD AVEC PANNEAU RUSTIQUÉ, FINITION CHÂTAIGNE ANTIQUE VERSION À BATTANT À 2 PORTES. PORTE ASSORTIE 110ELODE 3B DE GAROFOLI, AVEC CIMASSE, DIAMANTS ET BASES PLISSÉES.

MIRIA ESTÁNDAR CON PANEL MOLDURADO, ACABADO CASTAÑO ANTIGUO VERSIÓN EN BATTIENTE DE 2 HOJAS. PUERTA EN COMBINACIÓN 110ELODE 3B DE GAROFOLI, CON MOLDURAS EN CIMACIO, DIAMANTES Y BASAS EN PUNTA DE DIAMANTE.

MIRIA STANDARD MIT GEPRÄGTER PLATTE, AUSFÜHRUNG ANTIK-KASTANIE, FLÜGELTÜRVERSION MIT 2 FLÜGELN. TÜR IN KOMBINATION MIT 110 E LODE 3B VON GAROFOLI, MIT ZIERLEISTE, DIAMANTENMOTIV UND BASEN IN DIAMANTFORM.

MIRIA STANDARD С РЕЛЬЕФНОЙ ПАНЕЛЬЮ, ОТДЕЛКА «АНТИЧНЫЙ КАШТАН», РАСПАШНАЯ МОДИФИКАЦИЯ, 2 СТВОРКИ, ДВЕРЬ В ТАКОМ ЖЕ СТИЛЕ 110ELODE 3B ОТ GAROFOLI, С ГУСЬКОМ, С ГРАНЕННЫМИ ФОРМАМИ И ОСНОВАНИЕМ.

ANTE MIRIA STANDARD A VETRO. PORTA PANGEA 50,
MODELLO OTRA 5F 2003. FINITURA ROVERE SBIANCATO.
MIRIA STANDARD GLASS DOORS. PANGEA 50 DOOR, OTRA 5F
2003 MODEL. BLEACHED OAK FINISH.
PORTES STANDARD MIRIA EN VITRE. PORTA PANGEA 50,
MODELE OTRA 5F 2003. FINITION CHÊNE BLANCHI.
PUERTAS MIRIA ESTÁNDAR EN VIDRIO. PUERTA PANGEA 50,
MODELO OTRA 5F 2003. ACABADO ROBLE BLANQUEADO.
TÜR MIRIA STANDARD AUS GLAS. TÜR PANGEA 50, MODELL
OTRA 5F 2003. AUSFÜHRUNG IN GEBLEICHTER EICHE.
КА MIRIA STANDARD, СТЕКЛЯННАЯ. ДВЕРЬ PANGEA 50,
МОДЕЛЬ OTRA 5F 2003. ОТДЕЛКА «ОТБЕЛЕННЫЙ ДУБ».



L'ANTA MIRIA STANDARD È REALIZZATA CON PROFILO IN ALLUMINIO ESTRUSO (ANODIZZATO, RIVESTITO IN LAMINATO, IMPIALLACCIATO LEGNO O LACCATO) E PANNELLO IN MDF NOBILITATO O IN LEGNO LISTELLARE O VETRO.

THE STANDARD MIRIA DOOR IS MADE WITH AN EXTRUDED ALUMINIUM PROFILE (ANODISED, LAMINATED, WOOD VENEERED OR LACQUERED) AND A LAMINATED MDF OR BLOCKBOARD OR GLASS PANEL.

LA PORTE MIRIA STANDARD EST COMPOSÉE D'UN PROFILÉ EN ALUMINIUM EXTRUDÉ (ANODISÉ, REVÊTU EN LAMINÉ, PLAQUÉ BOIS OU LAQUÉ) ET D'UN PANNEAU MDF REVÊTU OU DE BOIS LATTÉ OU VITRE.

LA HOJA MIRIA ESTÁNDAR ESTÁ HECHA CON PERFIL EN ALUMINIO EXTRUIDO (ANODIZADO, REVESTIDO EN LAMINADO, ENCHAPADO EN MADERA O LACADO) Y PANEL EN MDF REVESTIDO O EN MADERA LISTONADA O VIDRIO.

DIE TÜR MIRIA STANDARD WIRD AUS PROFILEN AUS STRANGGEPRESSTEM ALUMINIUM ELOXIERT, LAMINATBESCHICHTET, HOLZFURNIERT ODER LACKIERT) UND EINER BESCHICHTETEN MDF- ODER TISCHLERHOLZPLATTE ODER GLAS HERGESTELLT.

ДВЕРЬ MIRIA STANDARD ИЗГОТОВЛИВАЕТСЯ ИЗ ПРЕССОВАННОГО АЛЮМИНИЕВОГО ПРОФИЛЯ (АНОДИРОВАННОГО, ЛАМИНИРОВАННОГО, С ПОКРЫТИЕМ ДРЕВЕСНЫМ ШПОНОМ ИЛИ ЛАКИРОВАННОГО) И ПАНЕЛИ ИЗ ОБЛАГОРОЖЕННОГО МДФ, КЛЕЕННОЙ ДРЕВЕСИНЫ ИЛИ СТЕКЛА.

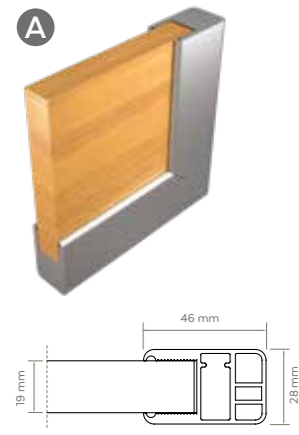
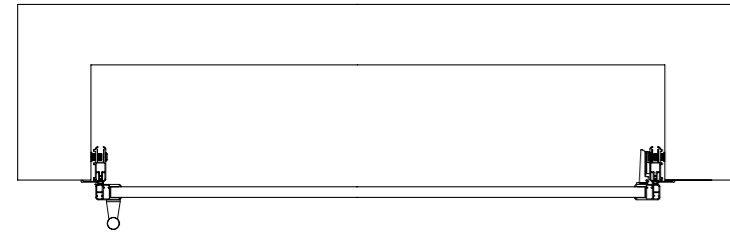

Miria Standard + pannelo liscio 19 mm.
 Miria Standard + smooth panel 19 mm.
 Miria Standard + panneau lisse de 19 mm.
 Miria Standard + panel liso 19 mm.
 Miria Standard + glatte Platte 19 mm.
 Miria Standard + гладкая панель 19 мм.

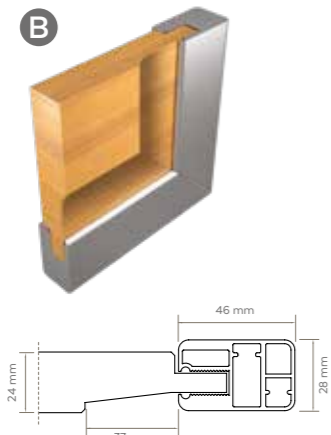

Miria Standard + pannelo bugnato 24 mm (non disponibile per finiture laminata).
 Miria Standard + 24 mm panelling (not available for laminated finishes).
 Miria Standard + panneau rustiqué de 24 mm (non disponible pour les finitions stratifiées).
 Miria Standard + panel moldurado 24 mm (no disponible para acabados laminados).
 Miria Standard + geprägte Platte 24 mm (nicht verfügbar für laminierte Ausführungen).
 Miria Standard + рельефная панель 24 мм (недоступно при ламинированной отделке).

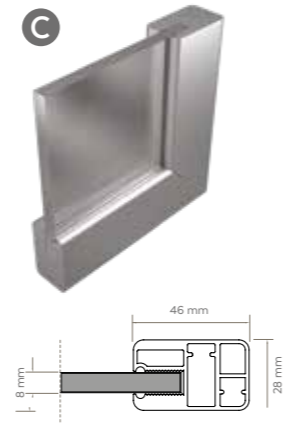

Miria Standard + vetro 8 mm.
 Miria Standard + 8 mm glass.
 Miria Standard + vitre de 8 mm.
 Miria Standard + 8 mm vidrio.
 Miria Standard + 8 mm Glas.
 Miria Standard + 8 mm стекло.

TIPOLOGIE DI MONTAGGIO MIRIA STANDARD
 MIRIA STANDARD MOUNTING TYPES

TYPES D'INSTALLATION MIRIA STANDARD
 TIPOS DE MONTAJE MIRIA STANDARD

MONTAGETYPEN VON MIRIA STANDARD
 СПОСОБЫ МОНТАЖА ДВЕРЕЙ MIRIA STANDARD

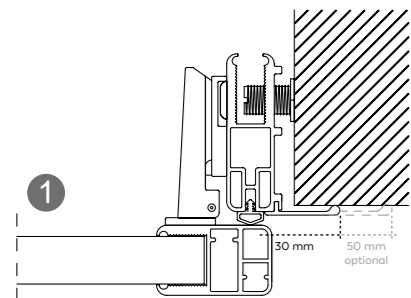

1 - In aggetto fuori dal muro con mostrine perimetrali.
 1 - Jutting out from the wall.
 1 - En ressort par rapport au mur avec chambranles périmétrales.
 1 - En voladizo fuera del muro con tapajuntas perimetrales.
 1 - Aus der Wand herausragend mit umlaufenden Blenden.
 1 - С выступом за плоскость стены и наличниками по периметру.

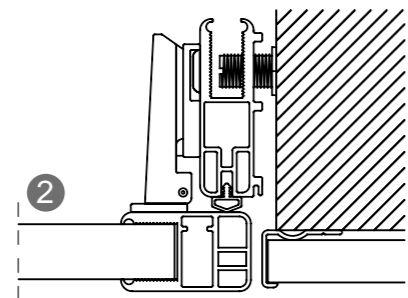

2 - A filo con la boiserie.
 2 - Flush with the panelling.
 2 - Au ras de la boiserie.
 2 - A ras con la boiserie.
 2 - Bündig mit der Tüfelung.
 2 - В одной плоскости со стеновыми панелями.

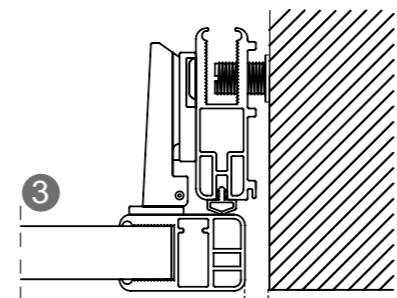

3 - A filo con il muro.
 3 - Flush with the wall.
 3 - Au ras du mur.
 3 - A ras con la pared.
 3 - Wandbündig.
 3 - В одной плоскости со стеной.

ALLE ANTE CON PROFILO MIRIA STANDARD POSSONO ESSERE APPLICATI FIANCHI CON LA MEDESIMA ESTETICA, PER COMPORRE SOLUZIONI A LIBERA INSTALLAZIONE SU 3 LATI.

DOORS WITH A MIRIA STANDARD PROFILE CAN BE FITTED WITH SIDES HAVING THE SAME LOOK TO CREATE FREE-STANDING SOLUTIONS ON 3 SIDES.

LES PORTES PROFILÉES MIRIA STANDARD PEUVENT ÊTRE ÉQUIPÉES DE PANNEAUX LATÉRAUX AVEC LE MÊME STYLE POUR CRÉER DES SOLUTIONS AUTONOMES SUR 3 CÔTÉS.

A LAS HOJAS CON PERFIL MIRIA ESTÁNDAR SE LES PUEDEN APLICAR LATERALES CON LA MISMA ESTÉTICA, PARA COMPONER SOLUCIONES DE LIBRE INSTALACIÓN EN 3 LADOS.

AN DEN TÜREN MIT DEM PROFIL MIRIA STANDARD KÖNNEN SEITENTEILE MIT DERSELBEN ÄSTHETIK ANGEBRACHT WERDEN, UM FREIE INSTALLATIONSLÖSUNGEN AUF 3 SEITEN ZU SCHAFFEN.

СТВОРКИ С ПРОФИЛЕМ MIRIA STANDARD МОЖНО СОЧЕТАТЬ С БОКОВЫМИ СТЕНКАМИ ТАКОГО ЖЕ ДИЗАЙНА ДЛЯ СОЗДАНИЯ РАЗЛИЧНЫХ ТРЕХСТОРОННИХ УСТАНОВОЧНЫХ РЕШЕНИЙ.

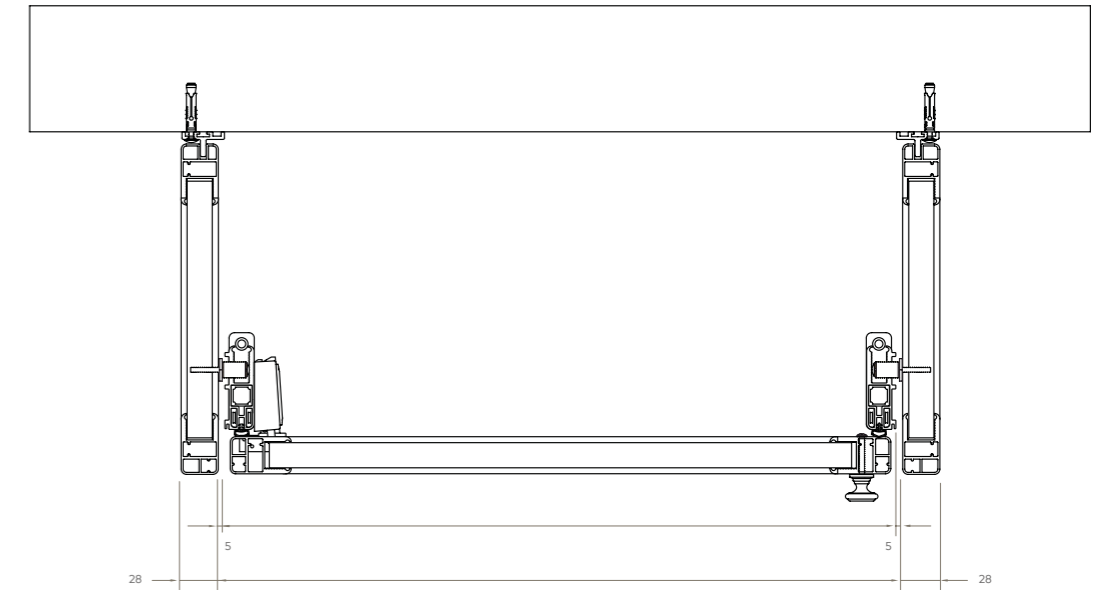
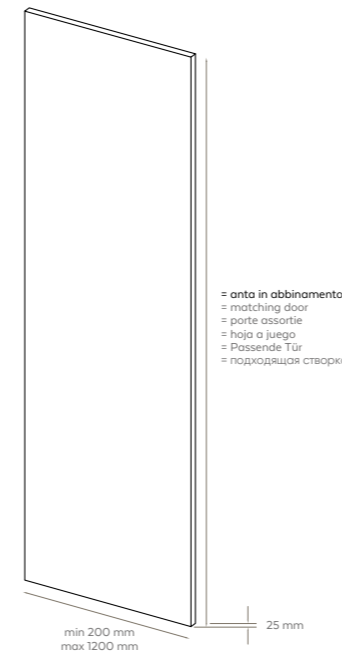

ESEMPIO MONTAGGIO CON FIANCHI ESISTENTI
 EXAMPLE OF INSTALLATION ON EXISTING SIDES

EXEMPLE D'INSTALLATION SUR DES CÔTÉS EXISTANTS
 EJEMPLO DE MONTAJE SOBRE LATERALES YA EXISTENTES

MONTAGEBEISPIEL AN BESTEHENDEN SEITENTEILEN
 ПРИМЕР МОНТАЖА НА СУЩЕСТВУЮЩИЕ БОКОВЫЕ СТЕНКИ

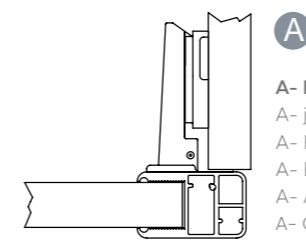

A - In aggetto fuori dal montante.
 A- jutting out of the frame.
 A- En ressort à l'extérieur du montant.
 A- En voladizo fuera del montante.
 A- Aus dem Pfosten herausragend.
 A- С выступом за торец стойки.

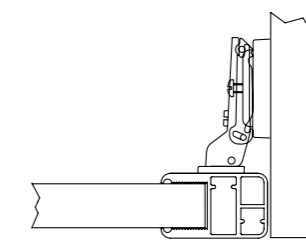

B - A filo con il montante.
 B- flush with the side.
 B- Au ras du montant.
 B- A ras con el montante.
 B- Bündig mit dem Pfosten.
 B - В одной плоскости со стойкой.

TOP APPLICABILI
 APPLICABLE TOPS

PLATEAUX SUPÉRIEURS APPLICABLES
 TAPAS APLICABLES

OBERTEIL VERWENDBAR
 СТОЛЕШНИЦЫ, ПОДХОДЯЩИЕ



Laccato H. 40 mm
 Lacquered H. 40 mm
 Laqué H. 40 mm
 Lacado H. 40 mm
 Lackiert H. 40 mm
 Лакированная, В. 40 мм



Laminato H. 38 mm
 Laminated, H 38 mm
 Laminé H. 38 mm
 Laminado H. 38 mm
 Laminiert H. 38 mm
 Ламинированная, В 38 мм



Legno H. 40 mm
 Wood H. 40 mm
 Bois H. 40 mm
 Madera H. 40 mm
 Holz H. 40 mm
 Дерево, В. 40 мм

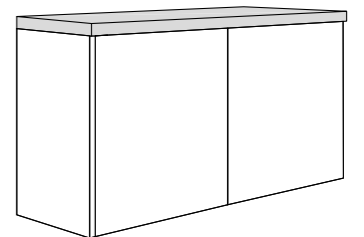

A questi Top è possibile abbinare un vetro dallo spessore di 4 mm. (38/40 mm. + 4 mm. vetro)

These tops can be combined with an 4 mm thick glass (38/40 mm. + 4 mm glass).
 Ces plateaux peuvent être combinés avec une vitre de 4 mm d'épaisseur. (38/40 mm. + vitre de 4 mm).
 Estas Tapas pueden combinarse con un vidrio de 4 mm de espesor. (38/40 mm. + 4 mm vidrio).
 Diese Oberteile können mit 4 mm starkem Glas kombiniert werden. (38/40 mm + 4 mm Glas).
 Данные столешницы можно комбинировать со стеклом толщиной 4 мм. (38/40 мм + 4 мм стекло).

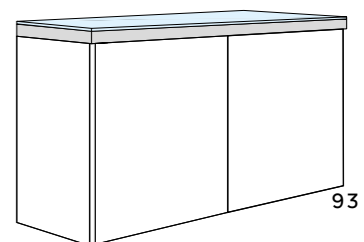

TIPOLOGIE DI PANNELLI APPLICABILI AL PROFILO MIRIA STANDARD.

TYPES OF PANELS APPLICABLE TO THE MIRIA STANDARD PROFILE.

TYPES DE PANNEAUX APPLICABLES AU PROFIL MIRIA STANDARD.

TIPOS DE PANELES APLICABLES AL PERFIL MIRIA STANDARD.

TYPEN VON PLATTEN, DIE MIT DEM PROFIL MIRIA STANDARD VERWENDET WERDEN KÖNNEN.
ТИПЫ ПАНЕЛЕЙ, ПОДХОДЯЩИХ К ПРОФИЛЯМ MIRIA STANDARD.

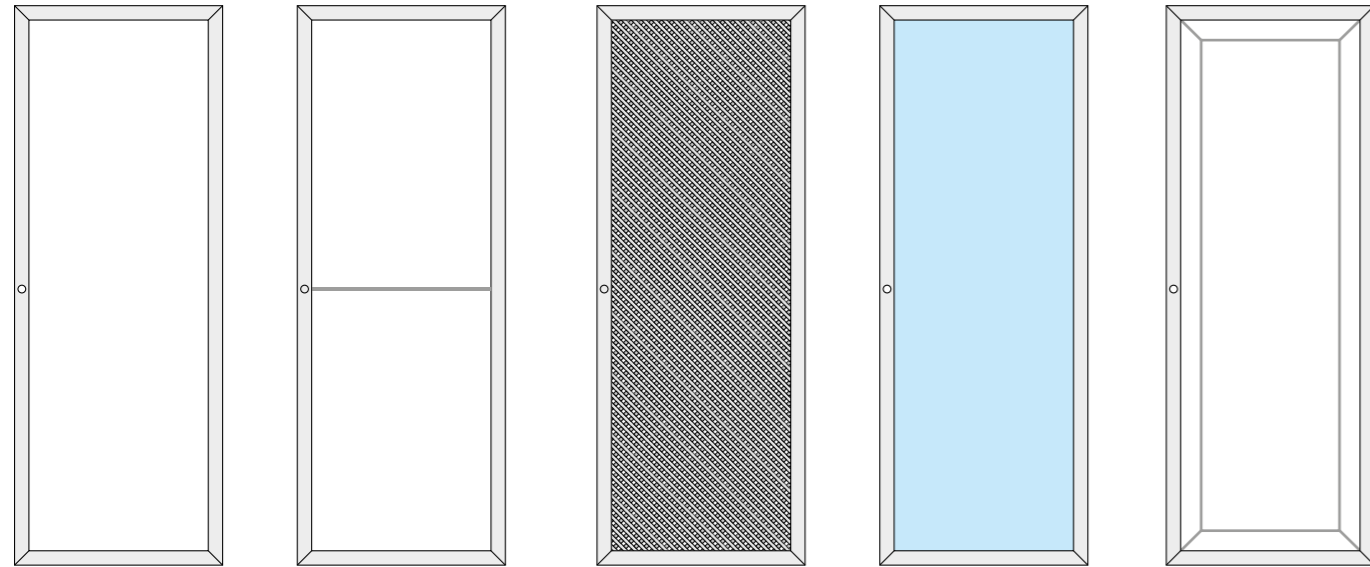

Standard 1L

Standard 1F/2F/3F/5F

con grata
with grate
avec grille
con rejilla
mit Rost
С решеткой

Vetro 8 mm.
Glass 8 mm.
Verre 8 mm.
Vidrio 8 mm.
Glas 8 mm.
Стакан 8 mm.

Bugnato.
Panelling.
Panneau rustiqué
Panel moldurado.
Gepprägter platte.
Рельефной панелью.

NOTA: Consultare il listino Miria per tutte le tipologie disponibili. | **NOTE:** See the Miria price list for all available types.
REMARQUE : Consultez la liste de prix Miria pour tous les types disponibles. | **NOTA:** Consultar en el catálogo Miria todos los tipos disponibles.
HINWEIS: Konsultieren Sie die Miria-Preisliste für alle verfügbaren Typen. | **ПРИМЕЧАНИЕ:** Доступные варианты смотрите в каталоге Miria.

TIPOLOGIE DI APERTURE APPLICABILI ALLE ANTE MIRIA STANDARD.

TYPES OF OPENINGS APPLICABLE TO MIRIA STANDARD DOORS.

TYPES D'OUVERTURES APPLICABLES AUX PORTES MIRIA STANDARD.

TIPOS DE APERTURAS APLICABLES A LAS PUERTAS MIRIA STANDARD.

ARTEN VON ÖFFNUNGSMECHANISMEN FÜR TÜREN MIRIA STANDARD.

ВАРИАНТЫ ОТКРЫТИЯ ДВЕРЕЙ MIRIA STANDARD.

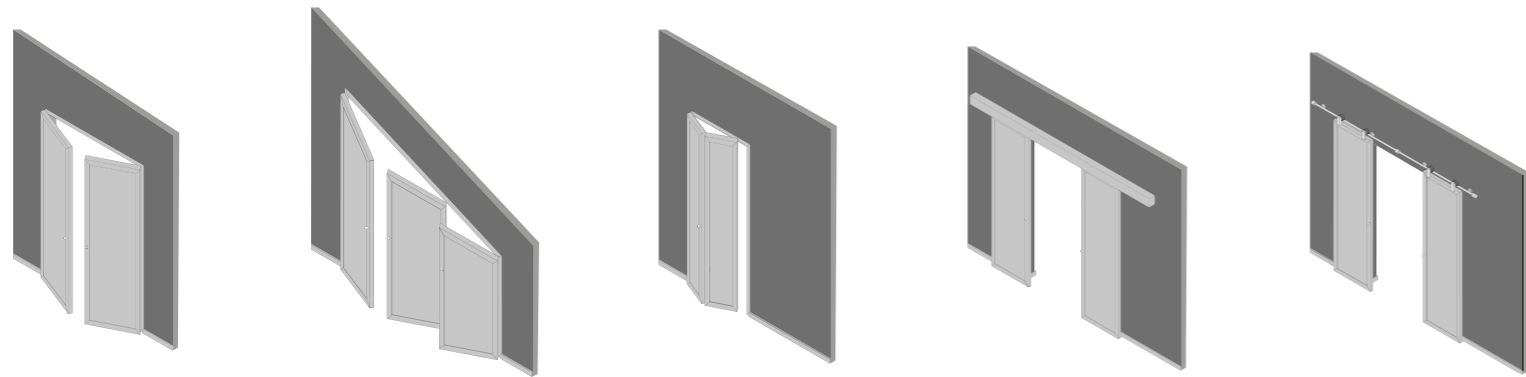

Battente | Hinged
À battant | Hoja
batiente | Flügeltür
Распашные

Battente Obliqua | Oblique
hinged | Battant oblique | Hoja
batiente Oblicua | Schwingtür
Распашные скошенные

A Libro | folding
En accordéon | Libro
Falttür | Складные

Scorrevole "Mini" | "Mini" Sliding
Couissant « Mini » | Corredera "Mini"
„Mini“-Schiebetür | Раздвижные
«Mini»

Scorrevole "Linea" | "Linea" Sliding
Couissant « Linea » | Corredera
"Linea" | „Linea“-Schiebetür
Раздвижные «Linea»

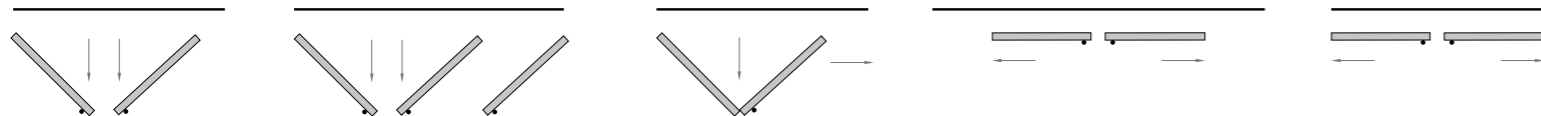

FINITURE VETRI LISCI 4 MM
4 MM SMOOTH GLASS FINISHES

FINITIONS VITRES LISSES 4 MM
ACABADOS DE VIDRIOS LISOS 4 MM

AUSFÜHRUNG GLATTES GLAS 4 MM
ОТДЕЛКА СТЕКЛА: ГЛАДКОЕ, 4 мм

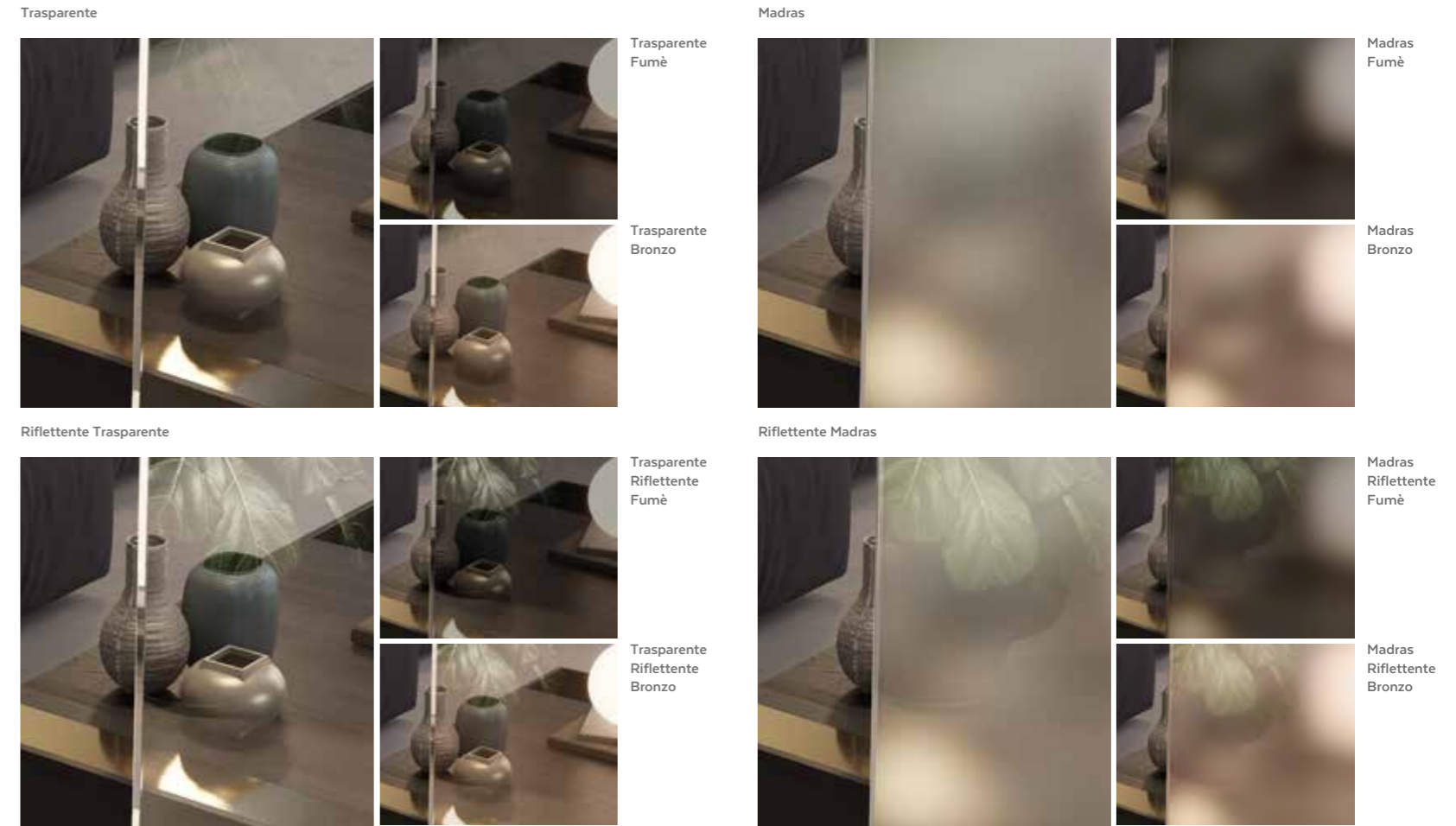

FINITURE VETRI WOOD 5 MM
5 MM WOOD GLASS FINISHES

FINITIONS VITRES WOOD 5 MM
ACABADOS DE VIDRIOS WOOD 5 MM

AUSFÜHRUNG GLAS WOOD 5 MM
ОТДЕЛКА СТЕКЛА: ПОД ДЕРЕВО, 5 мм

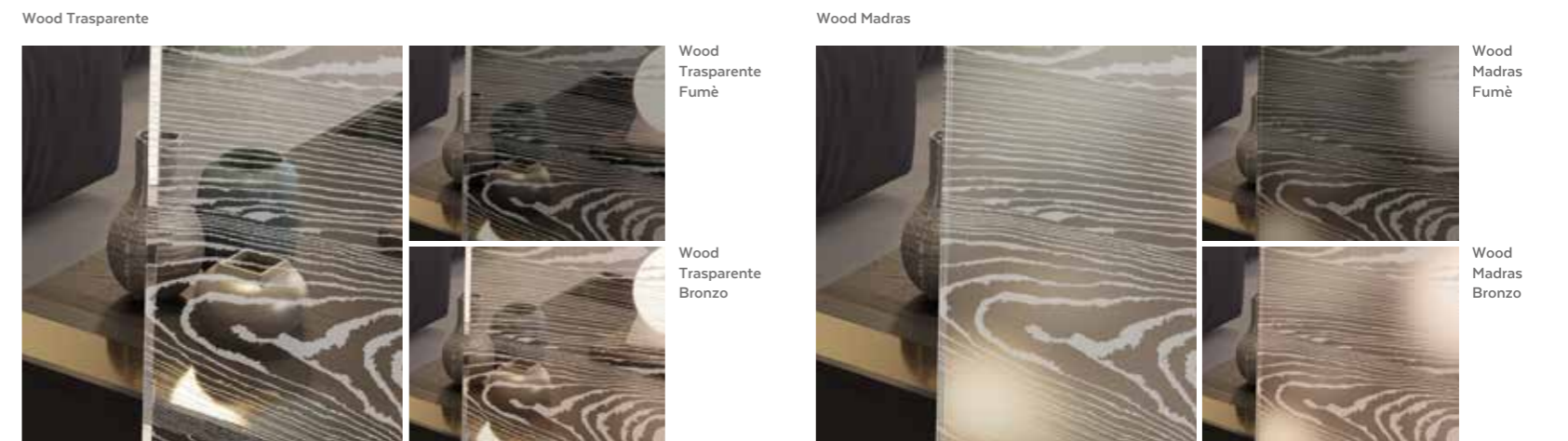

NOTA: Vedi pag. 58 per altri colori serigrafati dei vetri. Consultare il listino Ambienti Garofoli per altre tipologie di vetri disponibili (vetri stratificati, incisi, con inserti applicati e decori). | **NOTE:** See page 58 for other screen-printed glass colours. See the Ambienti Garofoli price list for other types of glass available (layered, engraved, with applied inserts and decorations). | **NOTE:** Voir page 58 pour d'autres couleurs de verres sérigraphiées. Consulter la liste de prix Ambienti Garofoli pour les autres types de verres proposés (verres feuilletés, gravés, avec inserts appliqués et décorations). | **NOTA:** Siehe Seite 58 für weitere Siebdruckglasfarben. Consultar el catálogo Ambienti Garofoli para otros tipos de vidrios disponibles (vidrios estratificados, grabados, con insertos aplicados y motivos decorativos). | **HINWEIS:** Ver en pág. 58 otros colores serigrafados de los vidrios. Weitere verfügbare Glasarten finden Sie in der Preisliste für Wohnumgebungen von Garofoli (Verbundglas, Gravierungen, mit Einsätzen und Dekors). | **ПРИМЕЧАНИЕ:** Другие цвета стекла с шелкографией см. на стр. 58. Другие доступные виды стекол представлены в каталоге Ambienti Garofoli (многослойное, с гравировкой, накладными вставками и декором).

FINITURE IN LEGNO GAROFOLI
GAROFOLI WOOD FINISH

FINITIONS EN BOIS GAROFOLI
ACABADOS EN MADERA GAROFOLI

HOLZBERFLÄCHEN VON GAROFOLI
ВИДЫ ДЕРЕВЯННОЙ ОТДЕЛКИ GAROFOLI

1
venatura verticale | vertical grain
veinure verticale | veteado vertical
vertikale Maserung | вертикальная текстура

2
venatura orizzontale | horizontal grain
veinure horizontale | veteado horizontal
horizontale Maserung | горизонтальная текстура

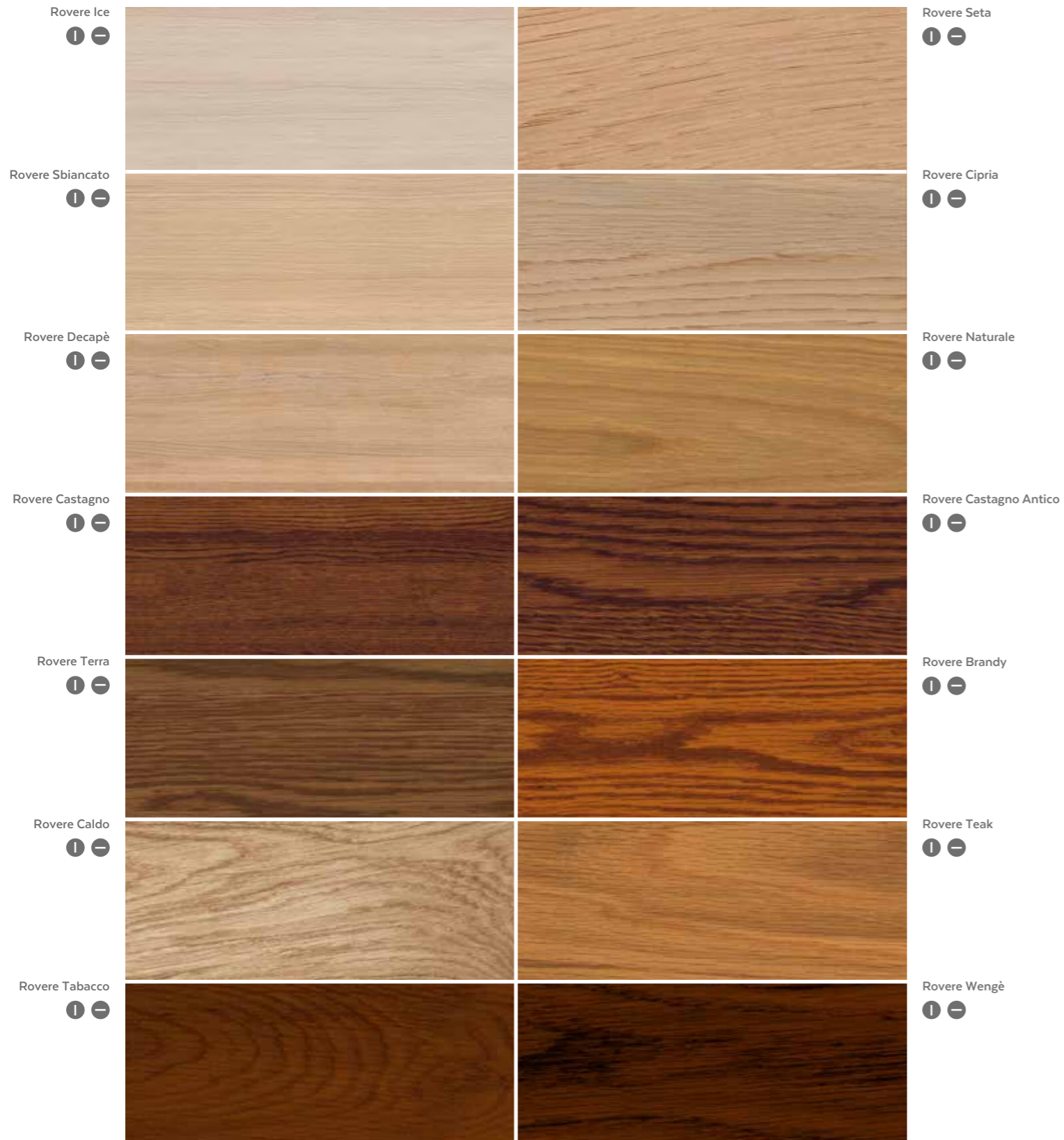

NOTA: Verificare sul listino "Miria" la disponibilità delle finiture per il modello scelto. | NOTE: Check the "Miria" price list for the available finishes for the model chosen. |
REMARQUE : vérifier dans la liste des prix « Miria » la disponibilité des finitions pour le modèle choisi. | NOTA: comprobar en el catálogo "Miria" la disponibilidad de los acabados para el modelo elegido. Hinweis: | Überprüfen Sie die Verfügbarkeit der Ausführungen für das gewählte Modell in der „Miria“-Preisliste. | ПРИМЕЧАНИЕ. Доступные варианты отделки для выбранной двери смотрите в каталоге Miria

FINITURE LAMINATI DEL GRUPPO GAROFOLI
LAMINATED FINISHES OF THE GAROFOLI GROUP

FINITIONS STRATIFIÉES DU GROUPE GAROFOLI
ACABADOS LAMINADOS DEL GRUPO GAROFOLI

LAMINAT-OBERFLÄCHEN DER GAROFOLI-GRUPPE
ВИДЫ ЛАМИНИРОВАННОЙ ОТДЕЛКИ GAROFOLI

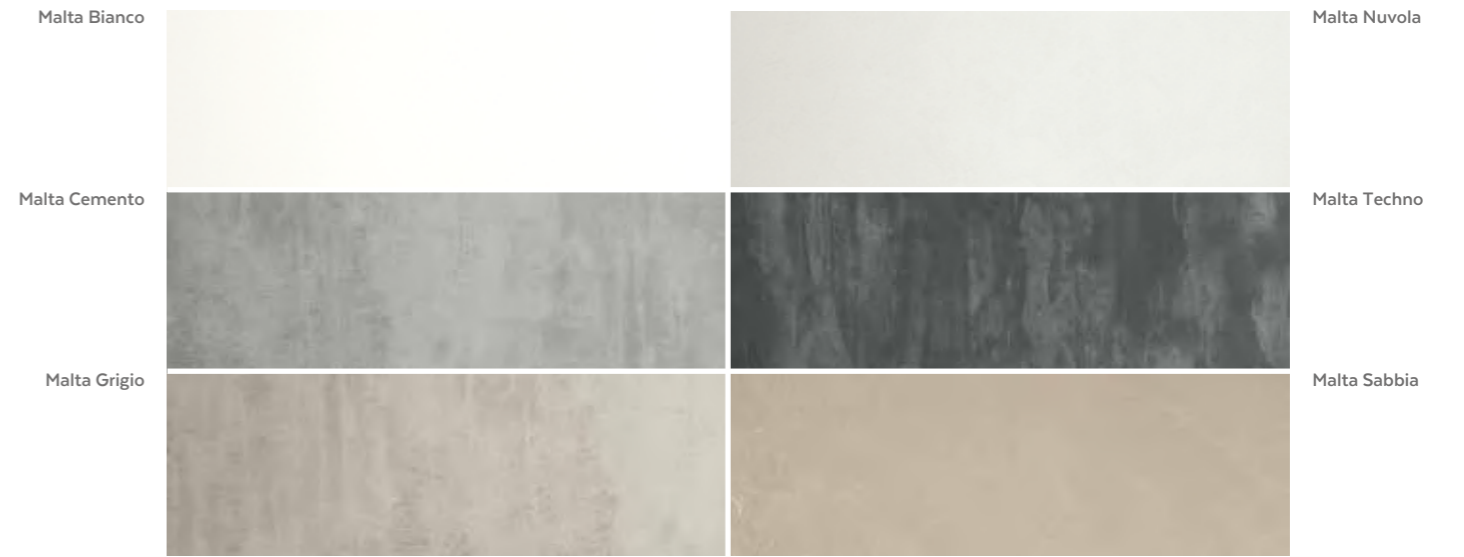

COLORI LACCATI DI SERIE GAROFOLI
STANDARD GAROFOLI LACQUERED COLOURS

COULEURS LAQUÉES DE LA SÉRIE GAROFOLI
COLORES LACADOS DE SERIE GAROFOLI

SERIENMÄßIGE FARBLACKIERUNGEN VON GAROFOLI
ЦВЕТА ЛАКИРОВАННЫХ ИЗДЕЛИЙ СЕРИИ GAROFOLI

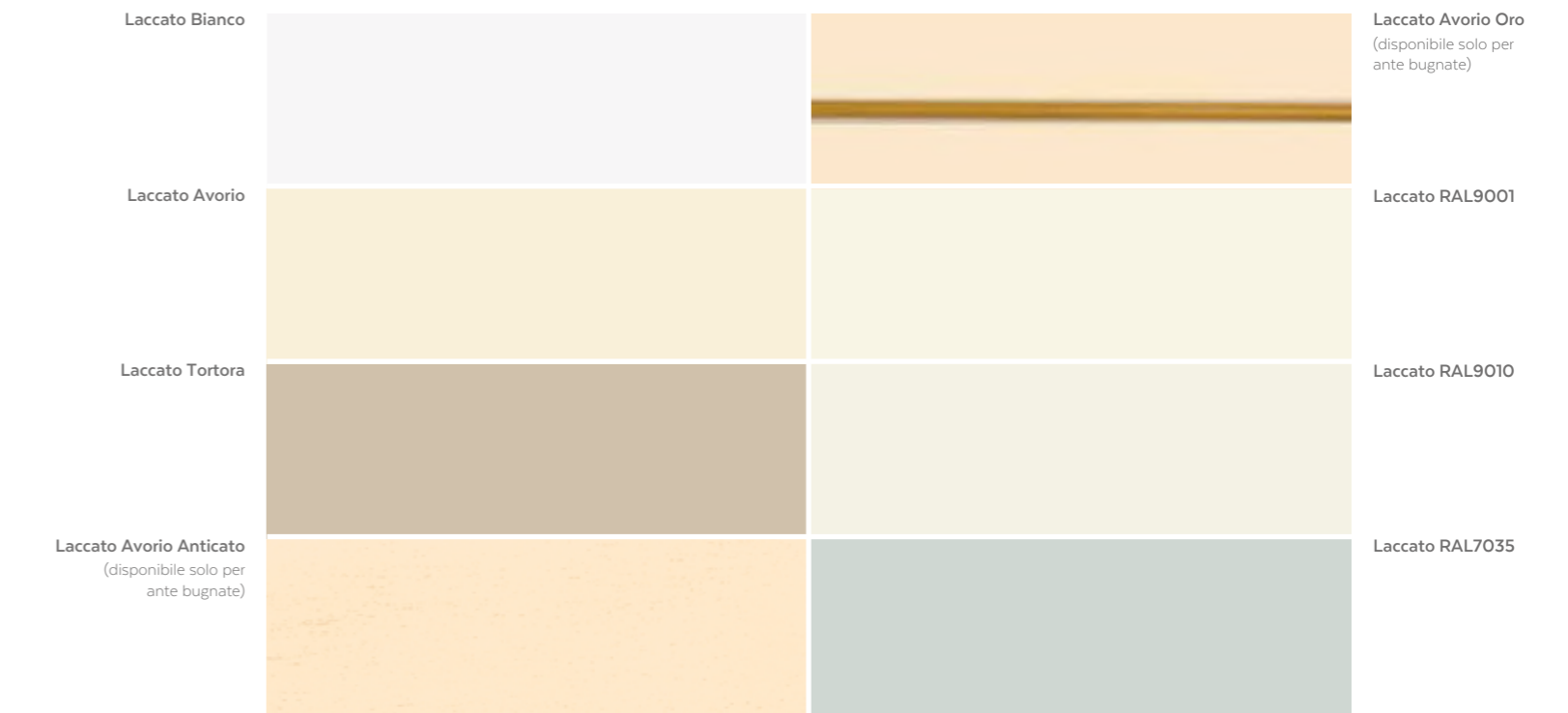

COLORI RAL A RICHIESTA
RAL COLORS AVAILABLE ON REQUEST

COULEURS RAL SUR DEMANDE
COLORES RAL BAJO PEDIDO

AUF ANFRAGE RAL
ЦВЕТА ПО ШКАЛЕ RAL ПО ЗАКАЗУ





MANIGLIE E ACCESSORI

HANDLES AND ACCESSORIES

POIGNÉES ET ACCESSOIRES

MANIJAS Y ACCESORIOS

GRIFFE UND ZUBEHÖR

РУЧКИ И АКЦЕССУАРЫ



MANIGLIONE DIRITTO 25/55/90 CM

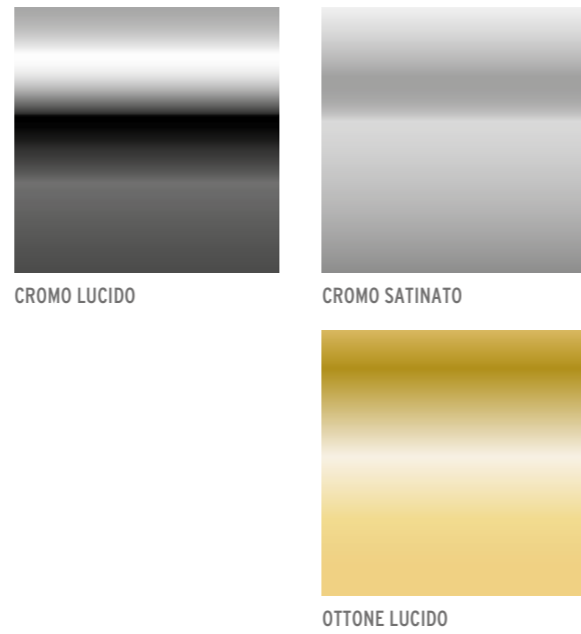

MANIGLIONE 516

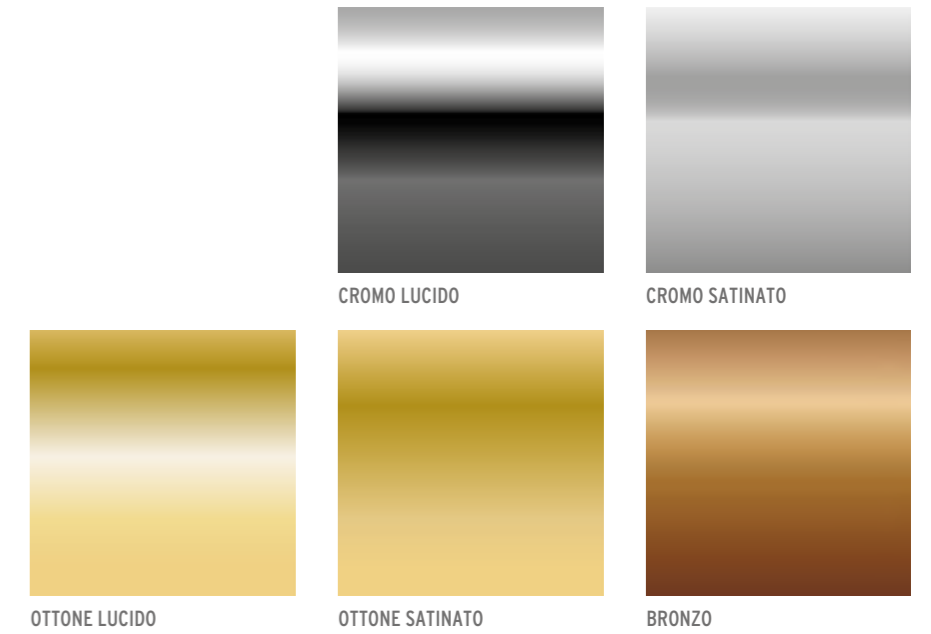
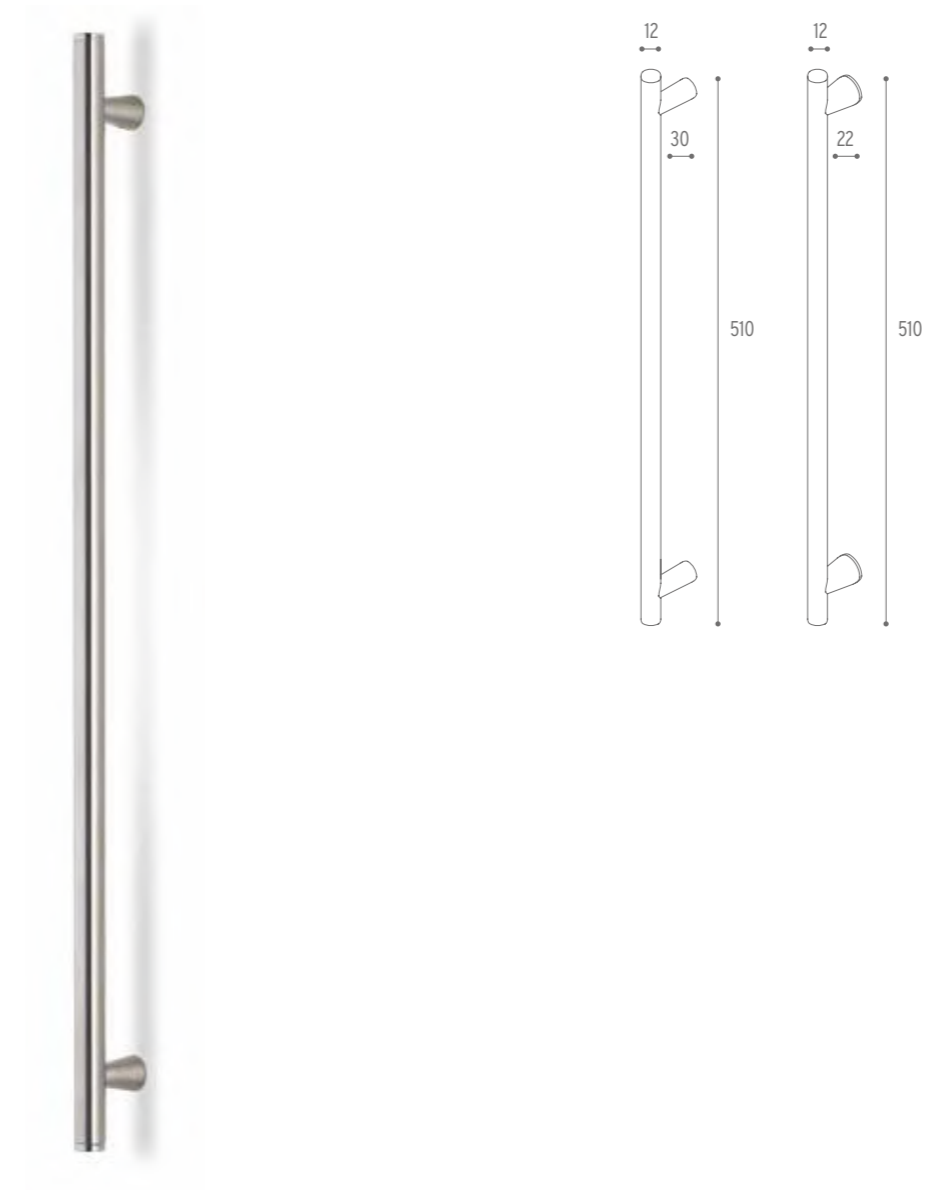

NOTA: Verificare a listino l'abbinabilità degli accessori con l'anta scelta. | NOTE: Check the price list for the accessories that can be used with the door chosen. | Remarque : vérifier dans la liste des prix l'assortiment des accessoires associés à la porte choisie. | Nota: comprobar en el catálogo si los accesorios son compatibles con con la hoja elegida. | Hinweis: Überprüfen Sie die Kombinierbarkeit des Zubehörs mit der gewählten Tür in der Preisliste. | Примечание. Варианты сочетания аксессуаров с выбранной дверью смотрите в каталоге.

MANIGLIONE CURVO 50/100 CM

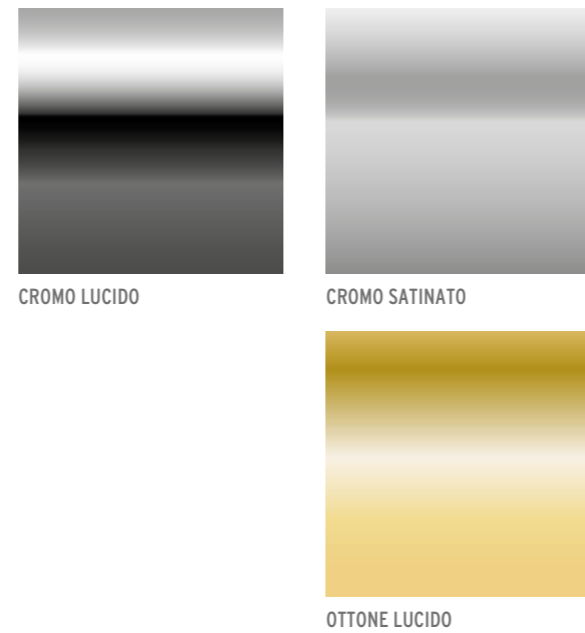
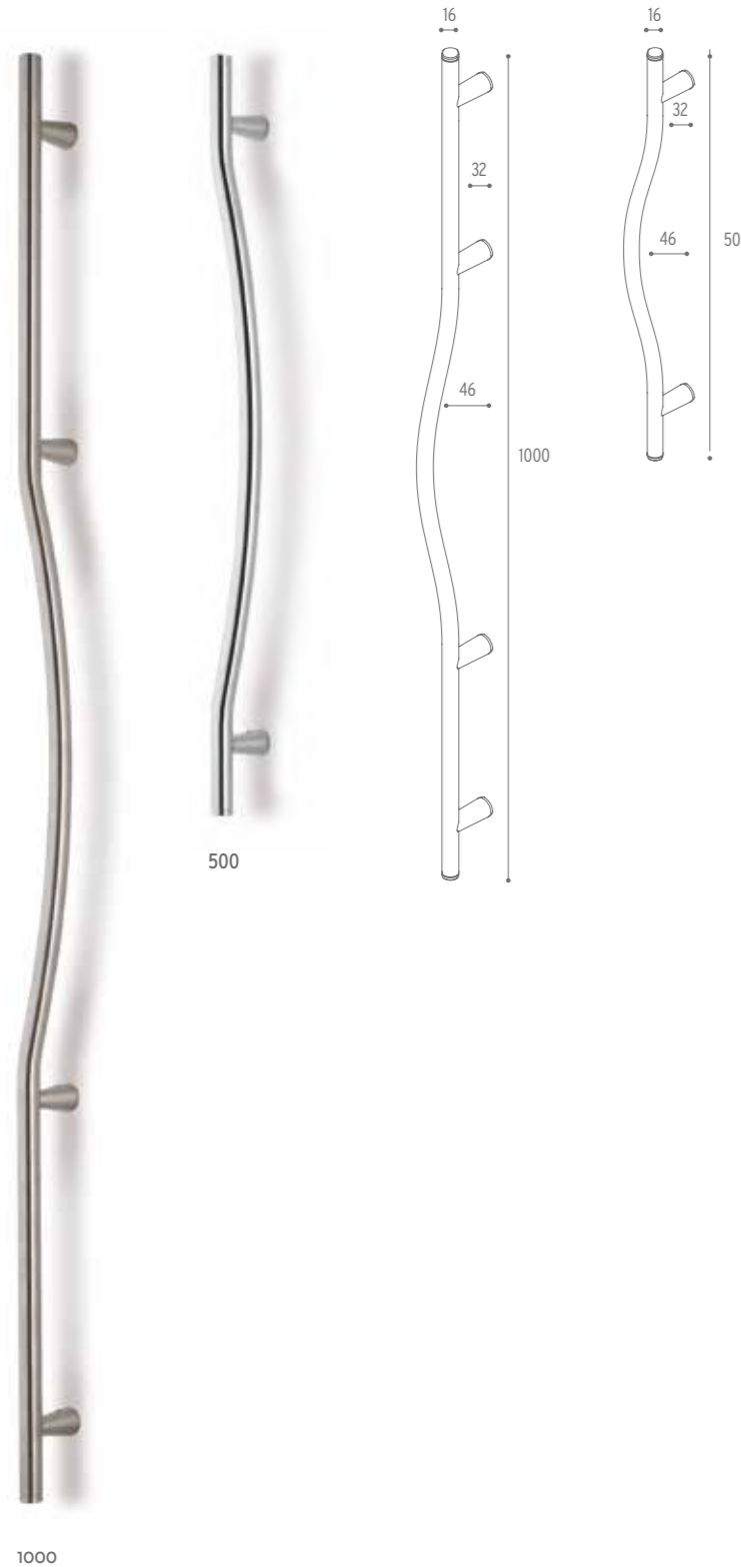

MANIGLIONE T240/T390/T540

MANIGLIA ADESIVA
 ADHESIVE HANDLE | POIGNÉE ADHÉSIVE | MANILLA ADHESIVA
 SELBSTKLEBENDER GRIFF | КЛЕЙКАЯ РУЧКА

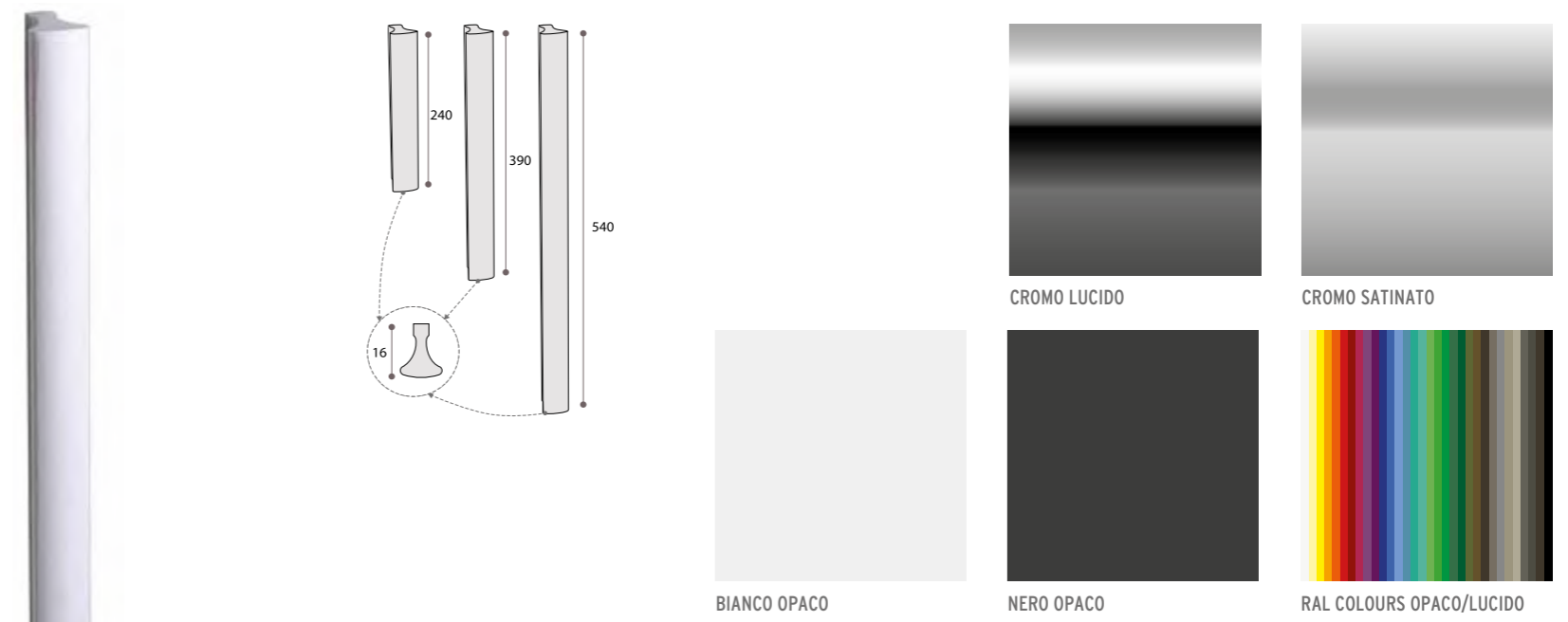

MANIGLIONE L240/L390/L540

MANIGLIA ADESIVA
 ADHESIVE HANDLE | POIGNÉE ADHÉSIVE | MANILLA ADHESIVA
 SELBSTKLEBENDER GRIFF | КЛЕЙКАЯ РУЧКА

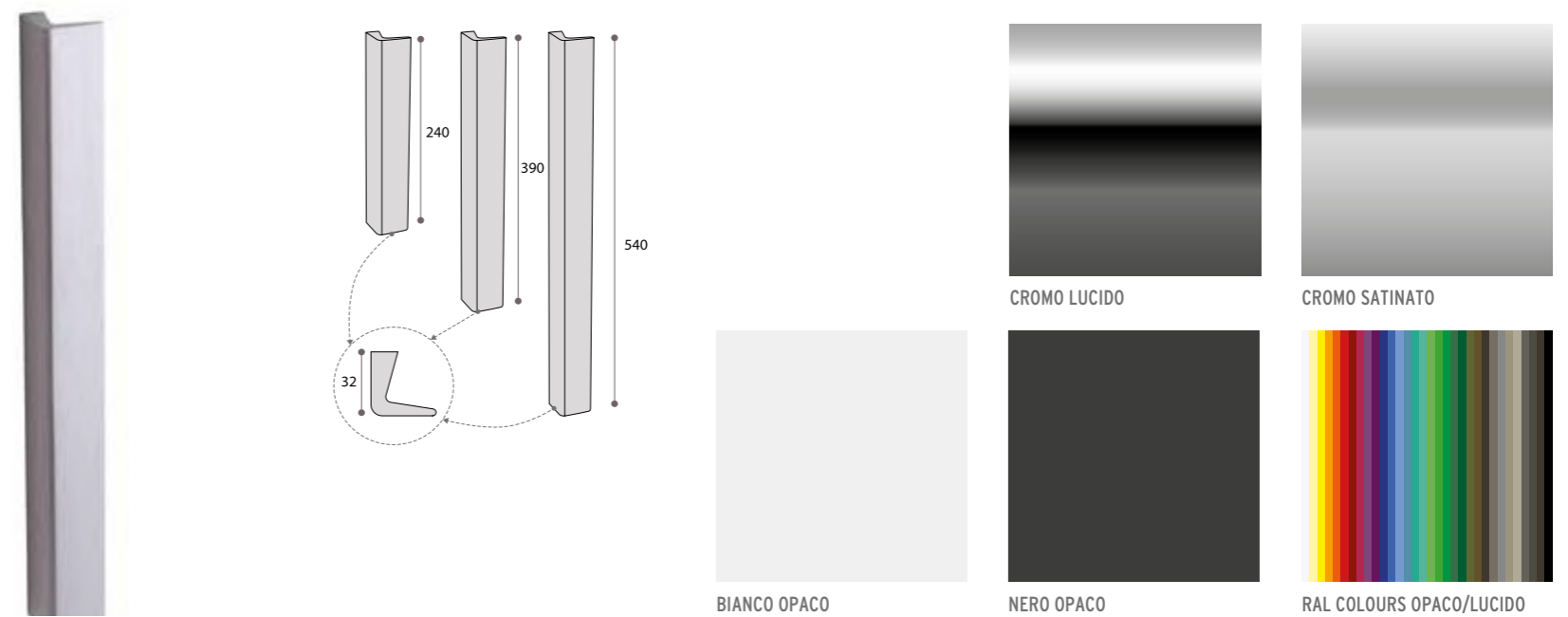

NOTA: Verificare a listino l'abbinabilità degli accessori con l'anta scelta. | NOTE: Check the price list for the accessories that can be used with the door chosen. | Remarque : vérifier dans la liste des prix l'assortiment des accessoires associés à la porte choisie. | Nota: comprobar en el catálogo si los accesorios son compatibles con con la hoja elegida. | Hinweis: Überprüfen Sie die Kombinierbarkeit des Zubehörs mit der gewählten Tür in der Preisliste. | Примечание. Варианты сочетания аксессуаров с выбранной дверью смотрите в каталоге.

MANIGLIONE QUADRATO 325

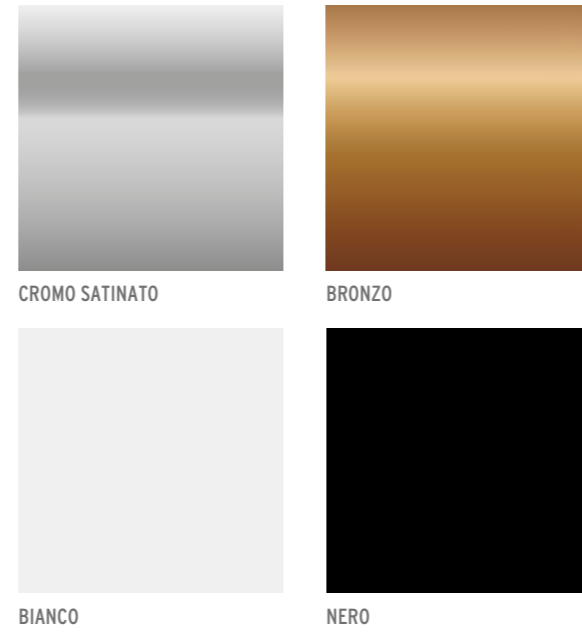
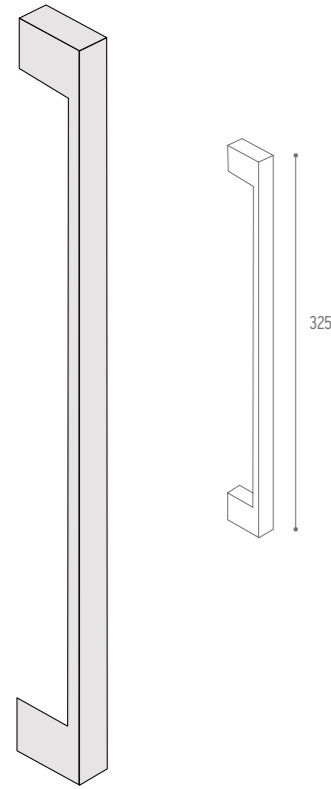

MANIGLIA INTARSIO

SOLO PER ANTE BATTENTI SMOOTH E FIOMURO, SOLO PER FINITURE LACCATE O VERNICIABILI;
E PER ANTE CON PANTOGRAFATURA ONDA E QUADRO, SIA LACCATE CHE DI ROVERE.

ONLY FOR SMOOTH AND FIOMURO HINGED DOORS, ONLY FOR LACQUERED OR PAINTABLE
FINISHES; AND FOR DOORS WITH ONDA AND QUADRO ROUTING, BOTH LACQUERED AND IN OAK.

UNIQUEMENT POUR LES PORTES BATTANTES SMOOTH ET FIOMURO, UNIQUEMENT POUR LES
FINITIONS LAQUÉES OU À PEINDRE ; ET POUR LES PORTES AVEC FRAISAGE AU PANTOGRAPHE
ONDA ET QUADRO, AUSSI BIEN LAQUÉES QU'EN CHÊNE.

SOLO PARA HOJAS BATIENES SMOOTH Y FIOMURO, SOLO PARA ACABADOS LACADOS O
QUE PUEDAN PINTARSE; Y PARA PUERTAS CON PANTOGRAFIADO ONDA Y QUADRO, TANTO
LACADAS COMO DE ROBLE.

NUR FÜR GLATTE UND WANDBÜNDIGE FLÜGELTÜREN, NUR FÜR LACKIERTE ODER
ÜBERSTREICHBARE OBERFLÄCHEN; UND FÜR TÜREN MIT DEN PANTOGRAPHIEN ONDA
UND QUADRO, BEIDE LACKIERT UND IN EICHE.

ТОЛЬКО ДЛЯ ЛАКИРОВАННЫХ ИЛИ ОКРАШЕННЫХ РАСПАШНЫХ СТВОРОК SMOOTH И
FIOMURO; И ДЛЯ СТВОРОК С РЕЛЬЕФНОЙ ОТДЕЛКОЙ ONDA И QUADRO,
ЛАКИРОВАННЫХ И ДУБОВЫХ.

Tipo 1

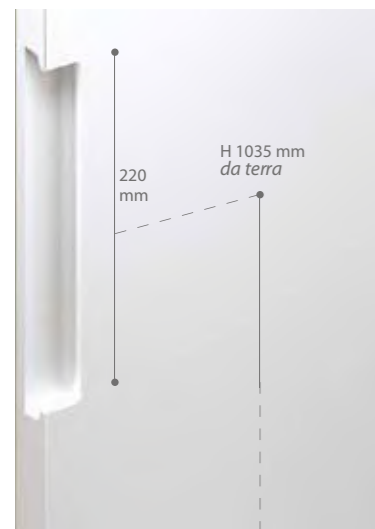

Tipo 2



Tipo 3



MANIGLIE

MANIGLIA A VASCHETTA RETTANGOLARE

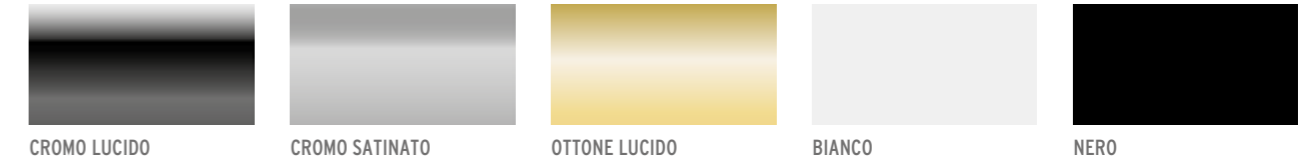
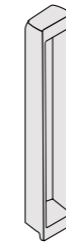

OCCHIELLO DESIGN

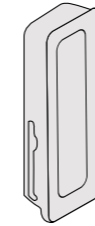

MANIGLIA PLAYA

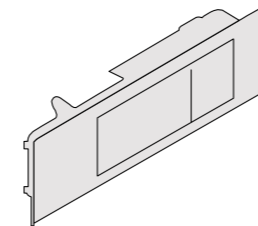

MANIGLIA ALA

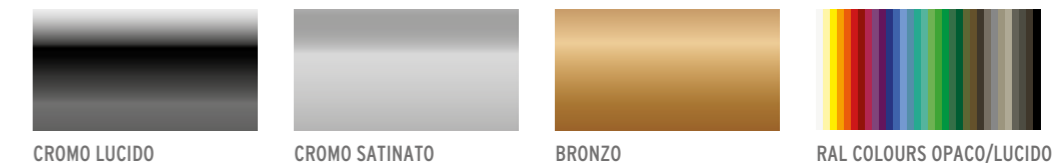
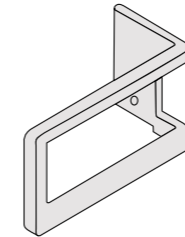

NOTA: Verificare a listino l'abbinabilità degli accessori con l'anta scelta. | NOTE: Check the price list for the accessories that can be used with the door chosen. | Remarque : vérifier dans la liste des prix l'assortiment des accessoires associés à la porte choisie. | Nota: comprobar en el catálogo si los accesorios son compatibles con con la hoja elegida. | Hinweis: Überprüfen Sie die Kombinierbarkeit des Zubehörs mit der gewählten Tür in der Preisliste. | Примечание. Варианты сочетания аксессуаров с выбранной дверью смотрите в каталоге.

POMOLI

POMOLO ARTURO

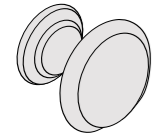

CROMO LUCIDO



CROMO SATINATO



OTTONE LUCIDO



OTTONE SATINATO



BRONZO

POMOLO SLIM

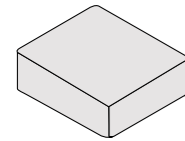

CROMO LUCIDO



CROMO SATINATO



RAL COLOURS OPACO/LUCIDO

POMOLO EPOQUE

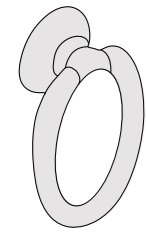

BRONZO BRUNITO

POMOLO GOCCIA

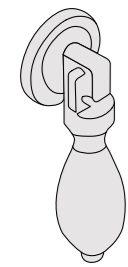

OTTONE LUCIDO



OTTONE SATINATO



OTTONE ANTICO



BRONZO ANTICO

POMOLO GHOST QUADRATO / TONDO

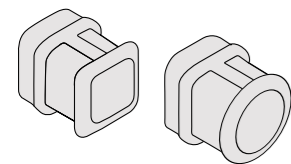

CROMO SATINATO

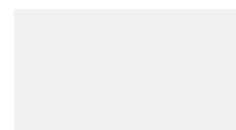

BIANCO



NERO

SERRATURE

SERRATURA YALE

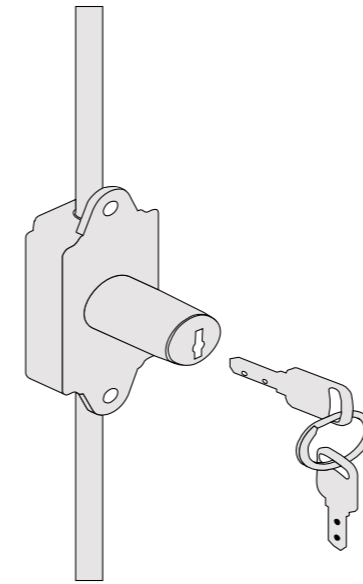

CROMO LUCIDO



OTTONE LUCIDO

SERRATURA CLASSICA

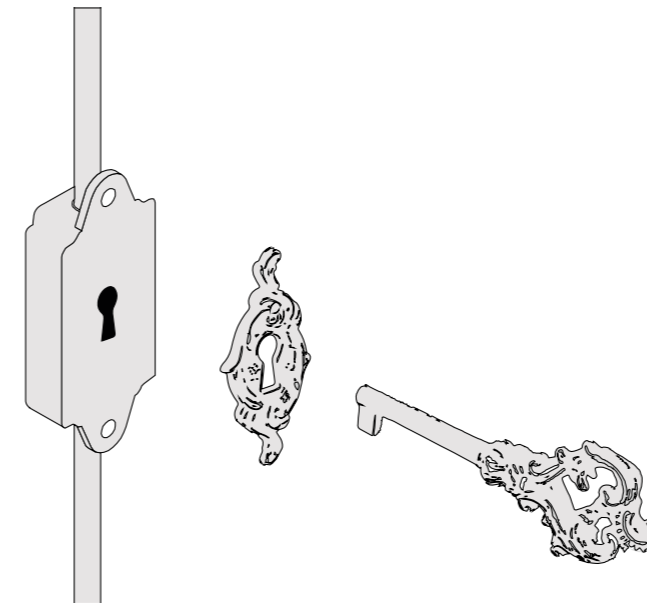

OTTONE



ARGENTO

KIT PREMI E APRI PER ANTE BATTENTI

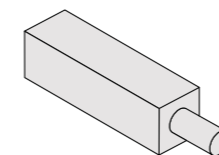

NOTA: Verificare a listino l'abbinabilità degli accessori con l'anta scelta. | NOTE: Check the price list for the accessories that can be used with the door chosen. | Remarque : vérifier dans la liste des prix l'assortiment des accessoires associés à la porte choisie. | Nota: comprobar en el catálogo si los accesorios son compatibles con con la hoja elegida. | Hinweis: Überprüfen Sie die Kombinierbarkeit des Zubehörs mit der gewählten Tür in der Preisliste. | Примечание. Варианты сочетания аксессуаров с выбранной дверью смотрите в каталоге.



ALLESTIMENTI INTERNI

INTERNAL FITTINGS

AMÉNAGEMENT INTÉRIEUR

EQUIPAMIENTOS INTERIORES

INNENAUSSTATTUNG

ВНУТРЕННИЕ ЭЛЕМЕНТЫ





MIRIA UP

GAROFOLI
GROUP

MIRIA UP

COMPOSIZIONE SU PROGETTO. BOISERIE A TUTTA ALTEZZA, RIPIANI E CASSETTI, FINITURA LACCATO RAL 7024, PARQUET PLATINUM ROVERE NERO PROFONDO.

PROJECT-BASED COMPOSITION. FULL-HEIGHT PANNELLING, SHELVES AND DRAWERS, RAL 7024 LACQUER FINISH, DARK BLACK OAK PLATINUM PARQUET.

COMPOSITION BASÉE SUR UN PROJET. BOISERIE SUR TOUTE LA HAUTEUR, ÉTAGÈRES ET TIROIRS, FINITION LAQUÉ RAL 7024, PARQUET PLATINUM CHÊNE NOIR PROFOND.

COMPOSICIÓN SEGÚN PROYECTO. BOISERIE DE ALTURA COMPLETA, ESTANTES Y CAJONES, ACABADO LACADO RAL 7024, PARQUET PLATINUM ROBLE NEGRO PROFUNDO.

ZUSAMMENSTELLUNG NACH PROJEKT. TÄFELUNG IN VOLLER HÖHE, REGALBÖDEN UND SCHUBLADEN, AUSFÜHRUNG LACKIERT RAL 7024, PLATINUM-PARKETT IN TIEFSCHWARZER EICHE.

КОМБИНАЦИИ ПО ИНДИВИДУАЛЬНЫМ ПРОЕКТАМ. СТЕНОВЫЕ ПАНЕЛИ ОТ ПОЛА ДО ПОТОЛКА, ПОЛКИ И ЯЩИКИ, ЛАКИРОВАННАЯ ОТДЕЛКА, ЦВЕТ RAL 7024. ПАРКЕТ PLATINUM, «ДУБ ГЛУБОКОГО ЧЕРНОГО ЦВЕТА».





BOISERIE A TUTTA ALTEZZA, RIPIANI E CASSETTI, FINITURA LACCATO RAL 7024, PARQUET PLATINUM ROVERE NERO PROFONDO.
FULL-HEIGHT PANELLING, SHELVES AND DRAWERS, RAL 7024 LACQUER FINISH, DARK BLACK OAK PLATINUM PARQUET.
BOISERIE SUR TOUTE LA HAUTEUR, ÉTAGÈRES ET TIROIRS, FINITION LAQUÉ RAL 7024, PARQUET PLATINUM CHÊNE NOIR PROFOND.

BOISERIE DE ALTURA COMPLETA, ESTANTES Y CAJONES, ACABADO LACADO RAL 7024, PARQUET PLATINUM ROBLE NEGRO PROFUNDO.
TÄFELUNG IN VOLLER HÖHE, REGALBÖDEN UND SCHUBLADEN, AUSFÜHRUNG LACKIERT RAL 7024, PLATINUM-PARKETT IN TIEFSCHWARZER EICHE.
СТЕНОВЫЕ ПАНЕЛИ ОТ ПОЛА ДО ПОТОЛКА, ПОЛКИ И ЯЩИКИ, ЛАКИРОВАННАЯ ОТДЕЛКА, ЦВЕТ RAL 7024, ПАРКЕТ PLATINUM, «ДУБ ГЛУБОКОГО ЧЕРНОГО ЦВЕТА».



CABINA ARMADIO MIRIA UP CON RИPIANI E CASSETTI, FINITURA MANDORLO MIELE. COMPOSIZIONE DI ANTE SCORREVOLI E FISSE A SOFFITTO G-LIKE, MODELLO MINIA 1VT, PROFILI TELAIO NERI. PORTA BATTENTE CLIMB MODELLO LIVIA 1VT FINITURA MANDORLO MIELE E VETRO TRASPARENTE. MANIGLIA PLAYA NERA.

MIRIA UP CLOSET WITH SHELVES AND DRAWERS, HONEY ALMOND FINISH. COMPOSITION OF SLIDING AND FIXED CEILING-HEIGHT G-LIKE DOORS, MINIA 1VT MODEL, BLACK FRAME PROFILES. CLIMB HINGED DOOR, LIVIA 1VT MODEL, HONEY ALMOND FINISH AND TRANSPARENT GLASS. BLACK PLAYA HANDLE.

DRESSING CABINE MIRIA UP AVEC ÉTAGÈRES ET TIROIRS, FINITION AMANDE MIEL. COMPOSITION DE PORTES COULISSANTES ET FIXES PLEINE HAUTEUR G-LIKE, MODÈLE MINIA 1VT, PROFILS CADRE NOIRS. PORTE À BATTANT CLIMB MODÈLE LIVIA 1VT FINITION AMANDE MIEL ET VITRE TRANSPARENTE. POIGNÉE PLAYA NOIRE.

ARMARIO VESTIDOR MIRIA UP CON ESTANTES Y CAJONES ACABADO ALMENDRO MIEL. COMPOSICIÓN DE HOJAS CORREDERAS Y Fijas DE TECHO G-LIKE, MODELO MINIA 1VT, PERFILES DE BASTIDOR NEGROS. PUERTA DE HOJA BATIENTE CLIMB MODELO LIVIA 1VT ACABADO ALMENDRO MIEL Y VIDRIO TRASPARENTE. MANIJA PLAYA NEGRA.

BEGEBBARER SCHRANK MIRIA UP MIT REGALBÖDEN UND SCHUBLADEN, AUSFÜHRUNG HONIGMANDEL. KOMPOSITION AUS SCHIEBETÜREN UND FESTEN TÜREN MIT DECKENBEFESTIGUNG G-LIKE, MODELL MINIA 1VT, SCHWARZE RAHMENPROFILE FLÜGELTÜR CLIMB MODELL LIVIA 1VT AUSFÜHRUNG HONIGMANDEL UND TRANSPARENTES GLAS. GRIFF PLAYA SCHWARZ.

ГАРДЕРОБНАЯ MIRIA UP С ПОЛКАМИ И ЯЩИКАМИ, ОТДЕЛКА «МЕДОВО-ЖЕЛТЫЙ МИНДАЛЬ». КОМБИНАЦИЯ С РАЗДВИЖНЫМИ, КРЕПЯЩИМИСЯ К ПОТОЛКУ СТВОРКАМИ G-LIKE, МОДЕЛЬ MINIA 1VT, ЧЕРНЫЕ ПРОФИЛИ РАМЫ. РАСПАШНАЯ ДВЕРЬ CLIMB, МОДЕЛЬ LIVIA 1VT, ОТДЕЛКА «МЕДОВО-ЖЕЛТЫЙ МИНДАЛЬ», ПРОЗРАЧНОЕ СТЕКЛО. РУЧКА PLAYA, ЧЕРНАЯ.





A CASSETTIERA UP A 1 CASSETTO LACCATO TORTORA | UP DRAWER UNIT, 1 DRAWER, LACQUERED LIGHT GREY | COMMODE UP 1 TIROIR LAQUÉ GRIS TOURTERELLE | CAJONERA UP DE 1 CAJÓN LACADO TORTORA | SCHUBLADENEINHEIT UP MIT 1 LADE, TAUBENGRAU LACKIERT | КОМОД UP C 1 ВЫДВИЖНЫМ ЯЩИКОМ, ЛАКИРОВАННЫЙ, БЕЖЕВОГО ЦВЕТА

B CASSETTIERA UP A 1 CASSETTONE LACCATO TORTORA | UP DRAWER UNIT, 1 LARGE DRAWER, LACQUERED LIGHT GREY | COMMODE UP 1 GRAND TIROIR LAQUÉ GRIS TOURTERELLE | CAJONERA UP DE 1 CAJÓN GRANDE LACADO TORTORA | SCHUBLADENEINHEIT UP MIT 1 LADE, TAUBENGRAU LACKIERT | КОМОД UP C 1 БОЛЬШИМ ВЫДВИЖНЫМ ЯЩИКОМ, ЛАКИРОВАННЫЙ, БЕЖЕВОГО ЦВЕТА

C CASSETTIERA UP A 2 CASSETTONI LACCATO TORTORA | UP DRAWER UNIT, 2 DRAWERS, LACQUERED LIGHT GREY | COMMODE UP 2 GRANDS TIROIRS LAQUÉ GRIS TOURTERELLE | CAJONERA UP DE 2 CAJONES GRANDES LACADO TORTORA | SCHUBLADENEINHEIT UP MIT 2 LADEN, TAUBENGRAU LACKIERT | КОМОД UP C 2 БОЛЬШИМИ ВЫДВИЖНЫМИ ЯЩИКАМИ, ЛАКИРОВАННЫЙ, БЕЖЕВОГО ЦВЕТА

D MANIGLIONE PER CASSETTIERE E PORTAPANTALONI NERO | BLACK DRAWER HANDLE AND TROUSER RACK | POIGNÉE DE TIROIR ET PORTE-PANTALONS NOIR | TIRADOR EN BARRA PARA CAJONERAS Y PANTALONERAS NEGRO | GRIFF FÜR SCHUBLADENEINHEIT UND SCHWARZER HOSENABLAGE | РУЧКА ДЛЯ КОМОДОВ И ВЕШАЛОК ДЛЯ БРЮК, ЧЕРНОГО ЦВЕТА

E RUOTA SINGOLA | SINGLE WHEEL | ROUE SIMPLE | RUEDA SENCILLA | EINZELNES RAD | ОДНО КОЛЕСО

F MENSOLA UP H = 28 MM X L = 1080 MM X P = 480 MM LACCATO TORTORA | UP SHELF H = 28 MM X W = 1080 MM X D = 480 MM, LACQUERED LIGHT GREY | ÉTAGÈRE UP H = 28 MM X L = 1080 MM X P = 480 MM LAQUÉ GRIS TOURTERELLE | REPISA UP H = 28 MM X L = 1080 MM X P = 480 MM LACADO TORTORA | REGALBODEN UP H = 28 MM X L = 1080 MM X P = 480 MM, TAUBENGRAU LACKIERT | ПОЛКА UP, 28×1080×480 мм (Т×Д×Ш), ЛАКИРОВАННАЯ, БЕЖЕВОГО ЦВЕТА

G MENSOLA UP CON LED H = 28 MM X L = 1080 MM X P = 480 MM LACCATO TORTORA | UP SHELF WITH LED H = 28 MM X W = 1080 MM X D = 480 MM, LACQUERED LIGHT GREY | ÉTAGÈRE UP AVEC LED H = 28 MM X L = 1080 MM X P = 480 MM LAQUÉ GRIS TOURTERELLE | REPISA UP CON LED H = 28 MM X L = 1080 MM X P = 480 MM LACADO TORTORA | REGALBODEN UP MIT LED H = 28 MM X L = 1080 MM X P = 480 MM, TAUBENGRAU LACKIERT | ПОЛКА UP СО СВЕТОДИОДНОЙ ПОДСВЕТКОЙ, 28×1080×480 мм (Т×Д×Ш), ЛАКИРОВАННАЯ, БЕЖЕВОГО ЦВЕТА

Colori disponibili | Available colours | Couleurs proposées | Cores disponibles | Verfügbare Farben | Доступные цвета:

Laccato Avorio, Laccato Bianco, Laccato Tortora, RAL 9001, RAL 7035, RAL 9010; Laminato Bianco, Malta Cemento, Malta Oro Nero, Mandorlo Miele.

Laccato RAL Opaco o Lucido (su richiesta) on request | sur demande | auf Anfrage | bajo pedido | по запросу)

120 Colonne e accessori | Columns and accessories | Colones et accessoires | Columnas y accesorios | Säulen und Zubehör | Встроенные шкафы и аксессуары:

disponibili in alluminio o nero anodizzato. | Available in aluminium or anodised black. | proposés en aluminium ou anodisé noir. | Verfügbar in Aluminium oder schwarz eloxiert.

disponibles en aluminio o negro anodizado. | доступно в алюминиевой отделке или анодированной черного цвета.

H MENSOLA UP CON RUOTE H = 28 MM X L = 1080 MM X P = 480 MM LACCATO TORTORA | UP SHELF WITH WHEELS H = 28 MM X W = 1080 MM X D = 480 MM, LACQUERED LIGHT GREY | ÉTAGÈRE UP AVEC ROUES H = 28 MM X L = 1080 MM X P = 480 MM LAQUÉ GRIS TOURTERELLE | REPISA UP CON RUEDAS H = 28 MM X L = 1080 MM X P = 480 MM LACADO TORTORA | REGALBODEN UP MIT RÄDERN H = 28 MM X L = 1080 MM X P = 480 MM, TAUBENGRAU LACKIERT | ПОЛКА UP НА КОЛЕСАХ, 28×1080×480 мм (Т×Д×Ш), ЛАКИРОВАННАЯ, БЕЖЕВОГО ЦВЕТА

I PANNELLO SCHIENALE UP H1 = 2790 MM X L = 1080 MM X P = 18 MM LACCATO TORTORA | UP BACK PANEL H1 = 2790 MM X W = 1080 MM X D = 18 MM, LACQUERED LIGHT GREY | PANNEAU ARRIÈRE UP H1 = 2790 MM X L = 1080 MM X P = 18 MM LAQUÉ GRIS TOURTERELLE | PANEL DE RESPALDO UP H1 = 2790 MM X L = 1080 MM X P = 18 MM LACADO TORTORA | RÜCKENPLATTE UP H1 = 2790 MM X L = 1080 MM X P = 18 MM, TAUBENGRAU LACKIERT | ЗАДНЯЯ ПАНЕЛЬ UP, 2790×1080×18 мм (В×Д×Т), ЛАКИРОВАННАЯ, БЕЖЕВОГО ЦВЕТА

L TERMINALE UP ALLUMINIO | UP END, ALUMINIUM | EXTRÊMITÉ UP EN ALUMINIUM | TERMINAL UP ALUMINIO | ENDSTÜCK UP AUS ALUMINIUM | ТОРЦОВАЯ НАКЛАДКА, АЛЮМИНИЙ

M COLONNA A PARETE ALLUMINIO | WALL COLUMN, ALUMINIUM | COLONNE MURALE EN ALUMINIUM | COLUMNA DE PARED ALUMINIO | WANDSÄULE AUS ALUMINIUM | СТЕНОВАЯ КОЛОННА, АЛЮМИНИЙ

N REGGIMENSOLA PER MENSOLA LEGNO, CASSETTIERA 1 CAS. E PORTAPANTALONI ALLUMINIO | SHELF SUPPORT FOR WOODEN SHELF, DRAWER UNIT, 1 DRAWER AND ALUMINIUM TROUSER RACK | SUPPORT D'ÉTAGÈRE POUR ÉTAGÈRE EN BOIS, COMMODE 1 TIR. ET PORTE-PANTALONS EN ALUMINIUM | SOPORTE DE REPISA PARA REPISA DE MADERA, CAJONERA 1 CAJÓN Y PANTALONERA ALUMINIO | REGALBODENHALTERUNG FÜR HOLZBODEN, SCHUBLADENEINHEIT MIT 1 LADE UND HOSENABLAGE AUS ALUMINIUM | КРЕПЛЕНИЕ ДЛЯ ДЕРЕВЯННЫХ ПОЛОК, КОМОД C 1 ЯЩИКОМ И ВЕШАЛКА ДЛЯ БРЮК, АЛЮМИНИЙ

O ASTA APPENDIABITO RETTANGOLARE NERO | RECTANGULAR HANGER ROD, BLACK | BARRE DE PENDERIE RECTANGULAIRE NOIRE | COLGADOR DE BARRA RECTANGULAR NEGRA | SCHWARZE RECHTECKIGE KLEIDERBÜGELSTANGE | ВЕШАЛКА ПРЯМОУГОЛЬНАЯ, ЧЕРНОГО ЦВЕТА

P REGGI ASTA UP NERO | UP ROD HOLDER, BLACK | FIXATION BARRE DE PENDERIE NOIRE | SOPORTE PARA BARRA UP NEGRO | SCHWARZE STANGENHALTERUNG | КРЕПЛЕНИЕ ВЕШАЛКИ UP, ЧЕРНОГО ЦВЕТА



A CASSETTIERA UP A 1 CASSETTO LACCATO TORTORA | UP DRAWER UNIT, 1 DRAWER, LACQUERED LIGHT GREY | COMMODE UP 1 TIROIR LAQUÉ GRIS TOURTERELLE | CAJONERA UP DE 1 CAJÓN LACADO TORTORA | SCHUBLADENEINHEIT UP MIT 1 LADE, TAUBENGRAU LACKIERT | КОМОД UP C 1 ВЫДВИЖНЫМ ЯЩИКОМ, ЛАКИРОВАННЫЙ, БЕЖЕВОГО ЦВЕТА

B CASSETTIERA UP A 2 CASSETTI LACCATO TORTORA | UP DRAWER UNIT, 2 DRAWER, LACQUERED LIGHT GREY | COMMODE UP 2 TIROIR LAQUÉ GRIS TOURTERELLE | CAJONERA UP DE 2 CAJONES LACADO TORTORA | SCHUBLADENEINHEIT UP MIT 2 LADE, TAUBENGRAU LACKIERT | КОМОД UP C 2 ВЫДВИЖНЫМИ ЯЩИКАМИ, ЛАКИРОВАННЫЙ, БЕЖЕВОГО ЦВЕТА

C CASSETTIERA UP A 3 CASSETTI LACCATO TORTORA | UP DRAWER UNIT, 3 DRAWER, LACQUERED LIGHT GREY | COMMODE UP 3 TIROIR LAQUÉ GRIS TOURTERELLE | CAJONERA UP DE 3 CAJONES LACADO TORTORA | SCHUBLADENEINHEIT UP MIT 3 LADE, TAUBENGRAU LACKIERT | КОМОД UP C 3 ВЫДВИЖНЫМИ ЯЩИКАМИ, ЛАКИРОВАННЫЙ, БЕЖЕВОГО ЦВЕТА

D CASSETTIERA UP A 4 CASSETTI LACCATO TORTORA | UP DRAWER UNIT, 4 DRAWER, LACQUERED LIGHT GREY | COMMODE UP 4 TIROIR LAQUÉ GRIS TOURTERELLE | CAJONERA UP DE 4 CAJONES LACADO TORTORA | SCHUBLADENEINHEIT UP MIT 4 LADE, TAUBENGRAU LACKIERT | КОМОД UP C 4 ВЫДВИЖНЫМИ ЯЩИКАМИ, ЛАКИРОВАННЫЙ, БЕЖЕВОГО ЦВЕТА

E CASSETTIERA UP A 1 CASSETTO + 1 VANO A GIORNO LACCATO TORTORA | UP DRAWER UNIT, 1 DRAWER + 1 OPEN COMPARTMENT, LACQUERED LIGHT GREY | COMMODE UP 1 TIROIR + 1 COMPARTIMENT OUVERT LAQUÉ GRIS TOURTERELLE | CAJONERA UP A 1 CAJÓN + 1 ESPACIO ABIERTO LACADO TORTORA | SCHUBLADENEINHEIT UP MIT 1 LADE + 1 OFFENES FACH, TAUBENGRAU LACKIERT | КОМОД UP C 1 ВЫДВИЖНЫМ ЯЩИКОМ + 1 ОТКРЫТЫМ ОТДЕЛЕНИЕМ, ЛАКИРОВАННЫЙ, БЕЖЕВОГО ЦВЕТА

F MANIGLIONE PER CASSETTIERE E PORTAPANTALONI NERO | BLACK DRAWER HANDLE AND TROUSER RACK | POIGNÉE DE TIROIR ET PORTE-PANTALONS NOIR | TIRADOR EN BARRA PARA CAJONERAS Y PANTALONERAS NEGRO | GRIFF FÜR SCHUBLADENEINHEIT UND SCHWARZER HOSENABLAGE | РУЧКА ДЛЯ КОМОДОВ И ВЕШАЛОК ДЛЯ БРЮК, ЧЕРНОГО ЦВЕТА

G PIEDINO REGOLABILE | ADJUSTABLE FOOT | PIED RÉGLABLE | PATA AJUSTABLE | VERSTELLBARER FUSS | РЕГУЛИРУЕМАЯ НОЖКА

H MENSOLA UP H = 28 MM X L = 514 MM X P = 380 MM LACCATO TORTORA | UP SHOEHOLDER SHELF H = 28 MM X W = 514 MM X D = 380 MM, LACQUERED LIGHT GREY | ÉTAGÈRE PORTE-CHAUSSURES UP H = 28 MM X L = 514 MM X P = 380 MM LAQUÉ GRIS TOURTERELLE | REPISA ZAPATERO UP H = 28 MM X L = 514 MM X P = 380 MM LACADO TORTORA | SCHUHREGALBODEN UP H = 28 MM X L = 514 MM X P = 380 MM, TAUBENGRAU LACKIERT | ПОЛКА ДЛЯ ОБУВИ UP, 28×514×380 мм (Т×Д×Ш), ЛАКИРОВАННАЯ, БЕЖЕВОГО ЦВЕТА

I MENSOLA UP H = 28 MM X L = 514 MM X P = 380 MM LACCATO TORTORA | UP SHELF H = 28 MM X W = 514 MM X D = 380 MM, LACQUERED LIGHT GREY | ÉTAGÈRE UP H = 28 MM X L = 514 MM X P = 380 MM LAQUÉ GRIS TOURTERELLE | REPISA UP H = 28 MM X L = 514 MM X P = 380 MM LACADO TORTORA | REGALBODEN UP H = 28 MM X L = 514 MM X P = 380 MM, TAUBENGRAU LACKIERT | ПОЛКА UP, 28×514×380 мм (Т×Д×Ш), ЛАКИРОВАННАЯ, БЕЖЕВОГО ЦВЕТА

L MENSOLA UP CON LED H = 28 MM X L = 1080 MM X P = 480 MM LACCATO TORTORA | UP SHELF WITH LED H = 28 MM X W = 1080 MM X D = 480 MM, LACQUERED LIGHT GREY | ÉTAGÈRE UP AVEC LED H = 28 MM X L = 1080 MM X P = 480 MM LAQUÉ GRIS TOURTERELLE | REPISA UP CON LED H = 28 MM X L = 1080 MM X P = 480 MM LACADO TORTORA | REGALBODEN UP MIT LED H = 28 MM X L = 1080 MM X P = 480 MM, TAUBENGRAU LACKIERT | ПОЛКА UP СО СВЕТОДИОДНОЙ ПОДСВЕТКОЙ, 28×1080×480 мм (Т×Д×Ш), ЛАКИРОВАННАЯ, БЕЖЕВОГО ЦВЕТА

M PANNELLO SCHIENALE UP H1 = 2790 MM X L = 514 MM X P = 18 MM LACCATO TORTORA | UP BACK PANEL H1 = 2790 MM X W = 514 MM X D = 18 MM, LACQUERED LIGHT GREY | PANNEAU ARRIÈRE UP H1 = 2790 MM X L = 514 MM X P = 18 MM LAQUÉ GRIS TOURTERELLE | PANEL DE RESPALDO UP H1 = 2790 MM X L = 514 MM X P = 18 MM LACADO TORTORA | RÜCKENPLATTE UP H1 = 2790 MM X L = 514 MM X P = 18 MM, TAUBENGRAU LACKIERT | ЗАДНЯЯ ПАНЕЛЬ UP, 2790×514×18 мм (В×Д×Т), ЛАКИРОВАННАЯ, БЕЖЕВОГО ЦВЕТА

N PANNELLO SCHIENALE UP H1 = 2790 MM X L = 1080 MM X P = 18 MM LACCATO TORTORA | UP BACK PANEL H1 = 2790 MM X W = 1080 MM X D = 18 MM, LACQUERED LIGHT GREY | PANNEAU ARRIÈRE UP H1 = 2790 MM X L = 1080 MM X P = 18 MM LAQUÉ GRIS TOURTERELLE | PANEL DE RESPALDO UP H1 = 2790 MM X L = 1080 MM X P = 18 MM LACADO TORTORA | RÜCKENPLATTE UP H1 = 2790 MM X L = 1080 MM X P = 18 MM, TAUBENGRAU LACKIERT | ЗАДНЯЯ ПАНЕЛЬ UP, 2790×1080×18 мм (В×Д×Т), ЛАКИРОВАННАЯ, БЕЖЕВОГО ЦВЕТА

O TERMINALE UP ALLUMINIO | UP END, ALUMINIUM | EXTRÊMITÉ UP EN ALUMINIUM | TERMINAL UP ALUMINIO | ENDSTÜCK UP AUS ALUMINIUM | ТОРЦОВАЯ НАКЛАДКА, АЛЮМИНИЙ

P COLONNA A PARETE ALLUMINIO | WALL COLUMN, ALUMINIUM | COLONNE MURALE EN ALUMINIUM | COLUMNA DE PARED ALUMINIO | WANDSÄULE AUS ALUMINIUM | СТЕНОВАЯ КОЛОННА, АЛЮМИНИЙ

Q REGGIMENSOLA PER MENSOLA LEGNO, CASSETTIERA 1 CAS. E PORTAPANTALONI ALLUMINIO | SHELF SUPPORT FOR WOODEN SHELF, DRAWER UNIT, 1 DRAWER AND ALUMINIUM TROUSER RACK | SUPPORT D'ÉTAGÈRE POUR ÉTAGÈRE EN BOIS, COMMODE 1 TIR. ET PORTE-PANTALONS EN ALUMINIUM | SOPORTE DE REPISA PARA REPISA DE MADERA, CAJONERA 1 CAJÓN Y PANTALONERA ALUMINIO | REGALBODENHALTERUNG FÜR HOLZBODEN, SCHUBLADENEINHEIT MIT 1 LADE UND HOSENABLAGE AUS ALUMINIUM | КРЕПЛЕНИЕ ДЛЯ ДЕРЕВЯННЫХ ПОЛОК, КОМОД C 1 ЯЩИКОМ И ВЕШАЛКА ДЛЯ БРЮК, АЛЮМИНИЙ

R ASTA APPENDIABITO RETTANGOLARE NERO | RECTANGULAR HANGER ROD, BLACK | BARRE DE PENDERIE RECTANGULAIRE NOIRE | COLGADOR DE BARRA RECTANGULAR NEGRA | SCHWARZE RECHTECKIGE KLEIDERBÜGELSTANGE | ВЕШАЛКА ПРЯМОУГОЛЬНАЯ, ЧЕРНОГО ЦВЕТА

S REGGI ASTA UP NERO | UP ROD HOLDER, BLACK | FIXATION BARRE DE PENDERIE NOIRE | SOPORTE PARA BARRA UP NEGRO | SCHWARZE STANGENHALTERUNG | КРЕПЛЕНИЕ ВЕШАЛКИ UP, ЧЕРНОГО ЦВЕТА



MIRIA PLUS

GAROFOLI
GROUP

MIRIA PLUS

CABINA ARMADIO CON ANTE SCORREVOLI MIRIA GLASS PROFILO ROVERE SETA E VETRO TRASPARENTE. SCHIENALI, MENSOLE E CASSETTI IN LEGNO ROVERE SETA. PARQUET ROVERE SETA.

WALK-IN CLOSET WITH MIRIA GLASS SLIDING DOORS, SILK OAK PROFILE AND TRANSPARENT GLASS. BACKS, SHELVES AND DRAWERS IN WOOD, SILK OAK. SILK OAK PARQUET.

DRESSING CABINE AVEC PORTES COULISSANTES MIRIA GLASS PROFILO EN CHÊNE PAPIER DE SOIE ET VITRE TRANSPARENTE. PANNEAUX POSTÉRIEURS, ÉTAGÈRES ET TIROIRS EN CHÊNE PAPIER DE SOIE. PARQUET EN CHÊNE PAPIER DE SOIE.

ARMARIO VESTIDOR CON PUERTAS CORREDERAS MIRIA GLASS PERFIL ROBLE SEDA Y VIDRIO TRANSPARENTE. RESPALDOS, REPISAS Y CAJONES EN MADERA ROBLE SEDA. PARQUET ROBLE SEDA.

BEGEHBARER KLEIDERSCHRANK MIT SCHIEBETÜREN MIRIA GLASS, PROFIL SEIDENEICHE UND TRANSPARENTES GLAS. RÜCKENTEIL, REGALBÖDEN UND SCHUBLADEN IN SEIDENEICHE. PARKETT IN SEIDENEICHE.

ГАРДЕРОБНАЯ С РАЗДВИЖНЫМИ СТВОРКАМИ MIRIA GLASS, ПРОФИЛЬ «ШЕЛКОВЫЙ ДУБ», ПРОЗРАЧНОЕ СТЕКЛО. ЗАДНЯЯ ПАНЕЛЬ, ПОЛКИ И ЯЩИКИ ИЗ ДЕРЕВА «ШЕЛКОВЫЙ ДУБ». ПАРКЕТ «ШЕЛКОВЫЙ ДУБ».

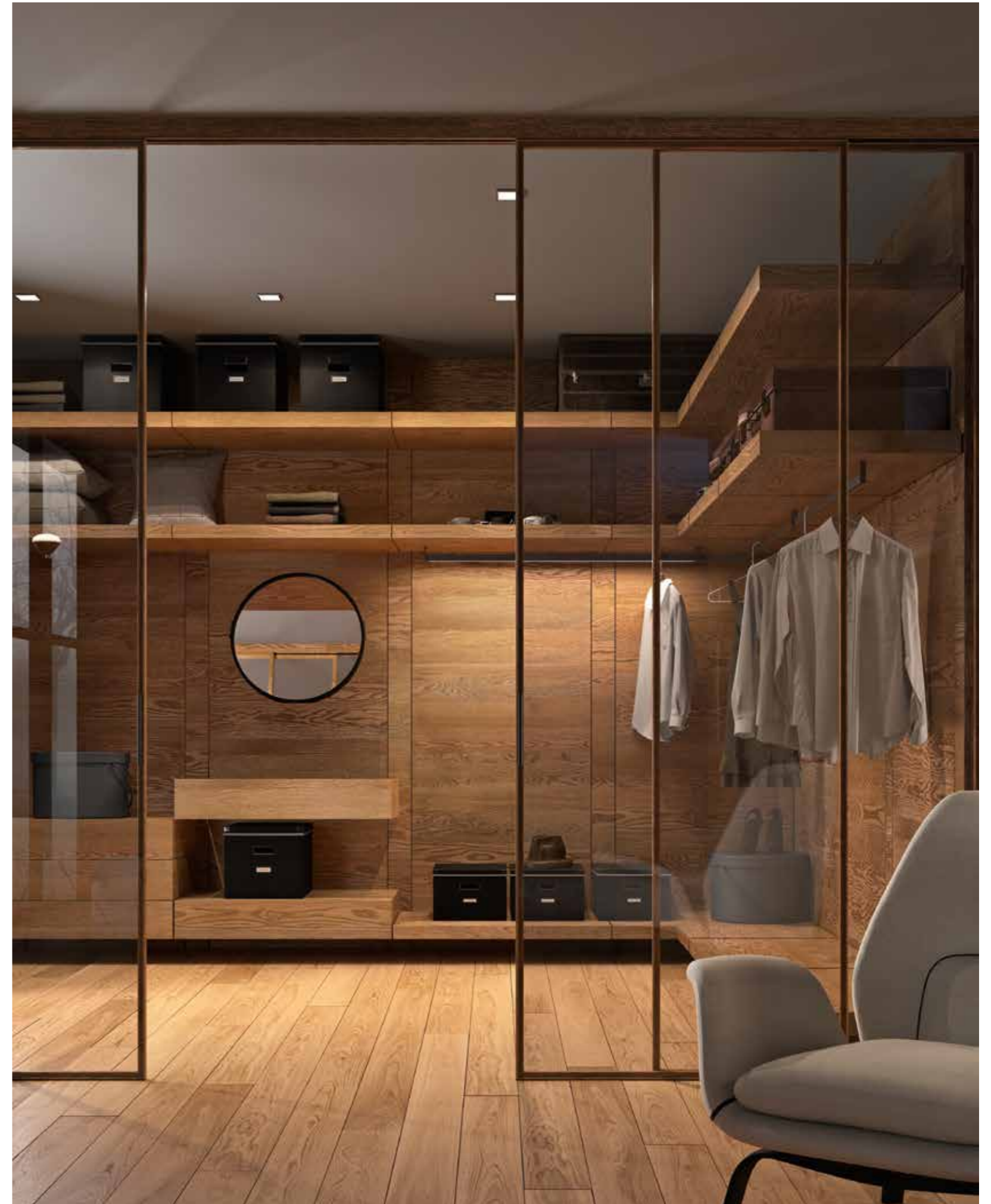

CABINA ARMADIO MIRIA GLASS PROFILO ROVERE SETA E VETRO TRASPARENTE. ANTE SCORREVOLI CON MANTOVANA A SOFFITTO. SCHIENALI, MENSOLE E CASSETTI IN LEGNO ROVERE SETA. A DESTRA MIRIA PLANIA IN ROVERE SETA, DUE MODULI A BATTENTE CON FIANCO. PARQUET ROVERE SETA.

MIRIA GLASS WALK-IN CLOSET, SILK OAK PROFILE AND TRANSPARENT GLASS. SLIDING DOORS WITH CEILING VALANCE. BACKS, SHELVES AND DRAWERS IN WOOD, SILK OAK. ON THE RIGHT, MIRIA PLANIA IN SILK OAK, TWO HINGED MODULES WITH SIDE. SILK OAK PARQUET.

DRESSING CABINE MIRIA GLASS PROFIL EN CHÊNE PAPIER DE SOIE ET VITRE TRANSPARENTE, PORTES COULISSANTES PLEINE HAUTEUR AVEC CORNICHE, PANNEAUX POSTÉRIEURS, ÉTAGÈRES ET TIROIRS EN CHÊNE PAPIER DE SOIE. À DROITE MIRIA PLANIA EN CHÊNE PAPIER DE SOIE, DEUX MODULES À BATTANTS AVEC CÔTÉ. PARQUET EN CHÊNE PAPIER DE SOIE.

ARMARIO VESTIDOR MIRIA GLASS PERFIL ROBLE SEDA Y VIDRIO TRANSPARENTE. HOJAS CORREDERAS CON GUARDAMALLETA DE TECHO RESPALDOS, REPISAS Y CAJONES EN MADERA ROBLE SEDA. A LA DERECHA MIRIA PLANIA EN ROBLE SEDA, DOS MÓDULOS EN HOJA BATTENTE CON LATERAL. PARQUET ROBLE SEDA.

BEGEHBARER KLEIDERSCHRANK MIRIA GLASS, PROFIL SEIDENEICHE UND TRANSPARENTE GLAS. SCHIEBETÜREN MIT DECKENFÜHRUNG, RÜCKENTEIL, REGALBÖDEN UND SCHUBLADEN IN SEIDENEICHE. RECHTS MIRIA PLANIA IN SEIDENEICHE, ZWEI FLÜGELTÜRMODULE MIT SEITENTEILEN. PARKETT IN SEIDENEICHE.

ГАРДЕРОБНАЯ MIRIA GLASS, ПРОФИЛЬ «ШЕЛКОВЫЙ ДУБ», ПРОЗРАЧНОЕ СТЕКЛО. РАЗДВИЖНЫЕ СТВОРКИ С ПОТОЛОЧНЫМИ НАПРАВЛЯЮЩИМИ. ЗАДНЯЯ ПАНЕЛЬ, ПОЛКИ И ЯЩИКИ ИЗ ДЕРЕВА «ШЕЛКОВЫЙ ДУБ». СПРАВА: MIRIA PLANIA, «ШЕЛКОВЫЙ ДУБ», ДВА МОДУЛЯ С РАСПАШНЫМИ ДВЕРЬМИ И БОКОВОЙ СТЕНКОЙ. ПАРКЕТ «ШЕЛКОВЫЙ ДУБ».



A PANNELLO SCHIENALE PLUS 19 MM H = 3000 MM X L = 944 MM LACCATO TORTORA | PLUS BACK PANEL 19 MM H = 3000 MM X W = 944 MM, LACQUERED LIGHT GREY | PANNEAU ARRIÈRE PLUS 19 MM H = 3000 MM X L = 944 MM LAQUÉ GRIS TOURTERELLE | PANEL DE RESPALDO 19 MM H = 3000 MM X L = 944 MM LACADO TORTORA | RÜCKENPLATTE PLUS 19 MM H = 3000 MM X L = 944 MM, EICHE ICE | ЗАДНЯЯ ПАНЕЛЬ PLUS, 3000×944×19 мм (В×Д×Т), ЛАКИРОВАННАЯ, БЕЖЕВОГО ЦВЕТА

B GIUNTO CENTRALE PLUS H = 3000 MM X L = 78 MM X P = 19 MM LACCATO TORTORA | PLUS CENTRAL JOINT H = 3000 MM X W = 78 MM X D = 19 MM, LACQUERED LIGHT GREY | RACCORD CENTRAL PLUS H = 3000 MM X L = 78 MM X D = 19 MM LAQUÉ GRIS TOURTERELLE | JUNTA CENTRAL PLUS H = 3000 MM X L = 78 MM X P = 19 MM LACADO TORTORA | ZENTRALES VERBINDUNGSGSTÜCK PLUS H = 3000 MM X L = 78 MM X P = 19 MM, TAUBENGRAU LACKIERT | ЦЕНТРАЛЬНОЕ СОЕДИНЕНИЕ PLUS, 3000×78×19 мм (В×Ш×Т), ЛАКИРОВАННАЯ, БЕЖЕВОГО ЦВЕТА

C TERMINALE 45° PLUS H = 3000 MM X L = 39 MM X P = 31 MM LACCATO TORTORA | PLUS END 45° H = 3000 MM X W = 39 MM X D = 31 MM, LACQUERED LIGHT GREY | EXTRÉMITÉ 45° PLUS H = 3000 MM X L = 39 MM X P = 31 MM LAQUÉ GRIS TOURTERELLE | TERMINAL 45° PLUS H = 3000 MM X L = 39 MM X P = 31 MM LACADO TORTORA | ENDSTÜCK 45° PLUS H = 3000 MM X L = 39 MM X P = 31 MM, TAUBENGRAU LACKIERT | ТОРЦОВАЯ НАКЛАДКА 45° PLUS, 3000×39×31 мм (В×Ш×Т), ЛАКИРОВАННАЯ, БЕЖЕВОГО ЦВЕТА

D MENSOLA PLUS H = 70 X L = 1028 X P = 480 MM LACCATO TORTORA (BORDATURA 3 LATI) | PLUS SHELF H = 70 X W = 1028 X D = 480 MM, LACQUERED LIGHT GREY (EDGING ON 3 SIDES) | ÉTAGÈRE PLUS H = 70 X L = 1028 X P = 480 MM LAQUÉ GRIS TOURTERELLE (BORDURES 3 CÔTÉS) | REPISA PLUS H = 70 X L = 1028 X P = 480 MM LACADO TORTORA (REBORDEADO 3 LADOS) | REGALBODEN PLUS H = 70 MM X L = 1028 MM X P = 480 MM, TAUBENGRAU LACKIERT (UMRANDUNG AN 3 SEITEN) | ПОЛКА PLUS 70×1028×480 мм (Т×Д×Ш), ЛАКИРОВАННАЯ, БЕЖЕВОГО ЦВЕТА (ДЕКОРАТИВНАЯ КРОМКА С ТРЕХ СТОРОН)

E CASSETTIERA PLUS H = 191 MM X L = 1028 MM X P = 480 MM LACCATO TORTORA | PLUS DRAWER UNIT H = 191 MM X W = 1028 MM X D = 480 MM, LACQUERED LIGHT GREY | COMMODE PLUS H = 191 MM X L = 1028 MM X P = 480 MM LAQUÉ GRIS TOURTERELLE | CAJONERA PLUS H = 191 MM X L = 1028 MM X P = 480 MM LACADO TORTORA | SCHUBLADENEINHEIT PLUS H = 191 MM X L = 1028 MM X P = 480 MM, TAUBENGRAU LACKIERT | КОМОД PLUS, 191×1028×480 мм (В×Д×Г), ЛАКИРОВАННАЯ, БЕЖЕВОГО ЦВЕТА

F BOX PLUS 2 ANTE BATTENTI H = 575 MM X L = 1028 MM X P = 480 MM LACCATO TORTORA | BOX PLUS 2 HINGED DOORS H = 575 MM X W = 1028 MM X D = 480 MM, LACQUERED LIGHT GREY | COMPARTIMENT PLUS 2 PORTES À BATTANT H = 575 MM X L = 1028 MM X P = 480 MM LAQUÉ GRIS TOURTERELLE | BOX PLUS 2 HOJAS BATIENTES H = 575 MM X L = 1028 MM X P = 480 MM LACADO TORTORA | KASTENSCHRANK PLUS MIT 2 FLÜGELTÜREN H = 575 MM X L = 1028 MM X P = 480 MM, TAUBENGRAU LACKIERT | ТУМБА PLUS С ДВУМЯ РАСПАШНЫМИ СТВОРКАМИ, 575×1028×480 мм (В×Д×Г), ЛАКИРОВАННАЯ, БЕЖЕВОГО ЦВЕТА

G PORTAPANTALONI PLUS H = 191 MM X L = 1028 MM X P = 480 MM LACCATO TORTORA | PLUS TROUSER RACK H = 191 MM X W = 1028 MM X D = 480 MM, LACQUERED LIGHT GREY | PORTE-PANTALONS PLUS H = 191 MM X L = 1028 MM X P = 480 MM LAQUÉ GRIS TOURTERELLE | PANTALONERA PLUS H = 191 MM X L = 1028 MM X P = 480 MM LACADO TORTORA | HOSENABLAGE PLUS H = 191 MM X L = 1028 MM X P = 480 MM, TAUBENGRAU LACKIERT | ВЕШАЛКА ДЛЯ БРЮК PLUS, 191×1028×480 мм (В×Д×Г), ЛАКИРОВАННАЯ, БЕЖЕВОГО ЦВЕТА

H ASTA A CREMAGLIERA H = 3000 MM NERO (ANODIZZATO) | RACK ROD H = 3000 MM, BLACK (ANODISED) | BARRE À CRÉMAILLÈRE H = 3000 MM NOIR (ANODISÉE) | BARRA DE CREMALLERA H = 3000 MM NEGRO (ANODIZADO) | ZAHNSTANGE H = 3000 MM SCHWARZ (ELOXIERT) | ЗУБЧАТАЯ СТОЙКА, В 3000 мм, ЧЕРНОГО ЦВЕТА (АНОДИРОВАННАЯ)

I STAFFA "C-SX" PER MENSOLA PLUS H = 70 MM | "C-LEFT" BRACKET FOR PLUS SHELF H = 70 MM | SUPPORT « C-SX » POUR ÉTAGÈRE PLUS H = 70 MM | ESTRIBO "C-IZQ" PARA REPISA PLUS H = 70 MM | HALTERUNG „C-LI“ FÜR REGALBODEN PLUS H = 70 MM | C-ОБРАЗНОЕ КРЕПЛЕНИЕ, ЛЕВОЕ, ДЛЯ ПОЛКИ PLUS, В = 70 мм

L STAFFA "C-DX" PER MENSOLA PLUS H = 70 MM | "C-RIGHT" BRACKET FOR PLUS SHELF H = 70 MM | SUPPORT « C-DX » POUR ÉTAGÈRE PLUS H = 70 MM | ESTRIBO "C-DCH" PARA REPISA PLUS H = 70 MM | HALTERUNG „C-RE“ FÜR REGALBODEN PLUS H = 70 MM | C-ОБРАЗНОЕ КРЕПЛЕНИЕ, ПРАВОЕ, ДЛЯ ПОЛКИ PLUS, В = 70 мм

M RUOTA | WHEEL | ROUE | RUEDA | RAD | КОЛЕСО

N STAFFA "F-SX" PER PORTAPANTALONI PLUS | "F-LEFT" BRACKET FOR PLUS TROUSER RACK | SUPPORT « F-SX » POUR PORTE-PANTALONS PLUS | SOPORTE "F-IZQ" PARA PANTALONERA PLUS | HALTERUNG „F-LI“ FÜR HOSENABLAGE PLUS | F-ОБРАЗНОЕ КРЕПЛЕНИЕ, ЛЕВОЕ, ДЛЯ ВЕШАЛКИ ДЛЯ БРЮК PLUS

O STAFFA "F-DX" PER PORTAPANTALONI PLUS | "F-RIGHT" BRACKET FOR PLUS TROUSER RACK | SUPPORT « F-DX » POUR PORTE-PANTALONS PLUS | SOPORTE "F-DCH" PARA PANTALONERA PLUS | HALTERUNG „F-RE“ FÜR HOSENABLAGE PLUS | F-ОБРАЗНОЕ КРЕПЛЕНИЕ, ПРАВОЕ, ДЛЯ ВЕШАЛКИ ДЛЯ БРЮК PLUS

P ASTA APPENDIABITO RETTANGOLARE L = 956 MM | RECTANGULAR HANGER ROD W = 956 MM | BARRE DE PENDERIE RECTANGULAIRE L = 956 MM | COLGADOR DE BARRA RECTANGULAR L = 956 MM | RECHTECKIGE KLEIDERBÜGELSTANGE L = 956 MM | ВЕШАЛКА, ПРЯМОУГОЛЬНАЯ Д = 956 мм

Q REGGIASTA PLUS PER ASTA APPENDIABITO RETTANGOLARE | PLUS ROD HOLDER FOR RECTANGULAR HANGER ROD | SUPPORT PLUS POUR BARRE DE PENDERIE RECTANGULAIRE | SOPORTE DE BARRA PLUS PARA COLGADOR DE BARRA RECTANGULAR | STANGENHALTERUNG PLUS FÜR RECHTECKIGE KLEIDERBÜGELSTANGE | КРЕПЛЕНИЕ PLUS ДЛЯ ПРЯМОУГОЛЬНОЙ ШТАНГИ

NOTA. Possibilità di inserire mensola da 30 mm. | NOTE. Possibility of adding 30 mm shelf. | NOTE. Possibilité d'introduire une étagère de 30 mm. | NOTA. Posibilidad de introducir repisa de 30 mm. | HINWEIS: Möglichkeit zum Einsetzen eines 30 mm starken Regalbretts. | ПРИМЕЧАНИЕ. Возможно установить полку 30 мм.



A PANNELLO SCHIENALE PLUS 5 MM H = 3000 MM X L = 1028 MM LACCATO TORTORA | PLUS BACK PANEL 5 MM H = 3000 MM X W = 1028 MM, LACQUERED LIGHT GREY | PANNEAU ARRIÈRE PLUS 5 MM H = 3000 MM X L = 1028 MM LAQUÉ GRIS TOURTERELLE | PANEL DE RESPALDO 5 MM H = 3000 MM X L = 1028 MM LACADO TORTORA | RÜCKENPLATTE PLUS 5 MM H = 3000 MM X L = 1028 MM, TAUBENGRAU LACKIERT | ЗАДНЯЯ ПАНЕЛЬ PLUS, 3000×1028×5 мм (В×Д×Т), ЛАКИРОВАННАЯ, БЕЖЕВОГО ЦВЕТА

B PANNELLO SCHIENALE PLUS 5 MM H = 3000 MM X L = 514 MM LACCATO TORTORA | PLUS BACK PANEL 5 MM H = 3000 MM X W = 514 MM, LACQUERED LIGHT GREY | PANNEAU ARRIÈRE PLUS 5 MM H = 3000 MM X L = 514 MM LAQUÉ GRIS TOURTERELLE | PANEL DE RESPALDO 5 MM H = 3000 MM X L = 514 MM LACADO TORTORA | RÜCKENPLATTE PLUS 5 MM H = 3000 MM X L = 514 MM, TAUBENGRAU LACKIERT | ЗАДНЯЯ ПАНЕЛЬ PLUS, 3000×514×5 мм (В×Д×Т), ЛАКИРОВАННАЯ, БЕЖЕВОГО ЦВЕТА

C FIANCO PLUS H = 3000 MM X L = 70 MM X P = 510 MM LACCATO TORTORA | PLUS SIDE H = 3000 MM X W = 70 MM X D = 510 MM, LACQUERED LIGHT GREY | CÔTÉ PLUS H = 3000 MM X L = 70 MM X P = 510 MM LAQUÉ GRIS TOURTERELLE | LATERAL PLUS H = 3000 MM X L = 70 MM X P = 510 MM LACADO TORTORA | SEITENTEIL PLUS H = 3000 MM X L = 70 MM X P = 510 MM, TAUBENGRAU LACKIERT | БОКОВАЯ СТЕНКА PLUS, 3000×510×70 мм (В×Ш×Т), ЛАКИРОВАННАЯ, БЕЖЕВОГО ЦВЕТА

D MENSOLA PLUS H = 70 MM X L = 1028 MM X P = 480 MM LACCATO TORTORA (BORDATURA 1 LATO) | PLUS SHELF H = 70 MM X W = 1028 MM X D = 480 MM, LACQUERED LIGHT GREY (EDGING ON 1 SIDE) | ÉTAGÈRE PLUS H = 70 MM X L = 1028 MM X P = 480 MM LAQUÉ GRIS TOURTERELLE (BORDURES 1 CÔTÉ) | REPISA PLUS H = 70 MM X L = 1028 MM X P = 480 MM LACADO TORTORA (REBORDEADO 1 LADO) | REGALBODEN PLUS H = 70 MM X L = 1028 MM X P = 480 MM, TAUBENGRAU LACKIERT (UMRANDUNG AN 1 SEITE) | ПОЛКА PLUS 70×1028×480 мм (Т×Д×Ш), ЛАКИРОВАННАЯ, БЕЖЕВОГО ЦВЕТА (ДЕКОРАТИВНАЯ КРОМКА С ОДНОЙ СТОРОНЫ)

E MENSOLA PLUS H = 70 MM X L = 514 MM X P = 480 MM LACCATO TORTORA (BORDATURA 1 LATO) | PLUS SHELF H = 70 MM X W = 514 MM X D = 480 MM, LACQUERED LIGHT GREY (EDGING ON 1 SIDE) | ÉTAGÈRE PLUS H = 70 MM X L = 514 MM X P = 480 MM LAQUÉ GRIS TOURTERELLE (BORDURES 1 CÔTÉ) | REPISA PLUS H = 70 MM X L = 514 MM X P = 480 MM LACADO TORTORA (REBORDEADO 1 LADO) | REGALBODEN PLUS H = 70 MM X L = 514 MM X P = 480 MM, TAUBENGRAU LACKIERT (UMRANDUNG AN 1 SEITE) | ПОЛКА PLUS 70×514×480 мм (Т×Д×Ш), ЛАКИРОВАННАЯ, БЕЖЕВОГО ЦВЕТА (ДЕКОРАТИВНАЯ КРОМКА С ОДНОЙ СТОРОНЫ)

F MENSOLA PLUS H = 70 X L = 514 X P = 480 MM LACCATO TORTORA (BORDATURA 3 LATI) | PLUS SHELF H = 70 X W = 514 X D = 480 MM, LACQUERED LIGHT GREY (EDGING ON 3 SIDES) | ÉTAGÈRE PLUS H = 70 X L = 514 X P = 480 MM LAQUÉ GRIS TOURTERELLE (BORDURES 3 CÔTÉS) | REPISA PLUS H = 70 X L = 514 X P = 480 MM LACADO TORTORA (REBORDEADO 3 LADOS) | REGALBODEN PLUS H = 70 MM X L = 514 MM X P = 480 MM, TAUBENGRAU LACKIERT (UMRANDUNG AN 3 SEITEN) | ПОЛКА PLUS 70×514×480 мм (Т×Д×Ш), ЛАКИРОВАННАЯ, БЕЖЕВОГО ЦВЕТА (ДЕКОРАТИВНАЯ КРОМКА С ТРЕХ СТОРОН)

G CASSETTIERA PLUS H = 191 MM X L = 1028 MM X P = 480 MM LACCATO TORTORA | PLUS DRAWER UNIT H = 191 MM X W = 1028 MM X D = 480 MM, LACQUERED LIGHT GREY | COMMODE PLUS H = 191 MM X L = 1028 MM X P = 480 MM LAQUÉ GRIS TOURTERELLE | CAJONERA PLUS H = 191 MM X L = 1028 MM X P = 480 MM LACADO TORTORA | SCHUBLADENEINHEIT PLUS H = 191 MM X L = 1028 MM X P = 480 MM, TAUBENGRAU LACKIERT | КОМОД PLUS, 191×1028×480 мм (В×Д×Г), ЛАКИРОВАННАЯ, БЕЖЕВОГО ЦВЕТА

H STAFFA "A" PER MENSOLA PLUS H = 70 MM | BRACKET "A" FOR PLUS SHELF, H = 70 MM | SUPPORT « A » POUR ÉTAGÈRE PLUS H = 70 MM | SOPORTE "A" PARA REPISA PLUS H = 70 MM | HALTERUNG „A“ FÜR REGALBODEN PLUS H = 70 MM | A-ОБРАЗНОЕ КРЕПЛЕНИЕ ДЛЯ ПОЛКИ PLUS, В = 70 мм

I PIEDINO PER MENSOLA PLUS | FOOT FOR PLUS SHELF | PATA PARA REPISA PLUS | FUSS FÜR REGALBODEN PLUS | НОЖКА ДЛЯ ПОЛКИ PLUS

L PIEDINO PLUS PER CASSETTIERA | PLUS FOOT FOR DRAWER UNIT | PLUS PIED POUR COMMODE | PATA PLUS PARA CAJONERA | FUSS PLUS FÜR SCHUBLADENEINHEIT | НОЖКА PLUS ДЛЯ КОМОДА

M ASTA APPENDIABITO OVALE L = 1028 MM | OVAL HANGER ROD W = 1028 MM | BARRE DE PENDERIE OVALE L = 1028 MM | COLGADOR DE BARRA OVAL L = 1028 MM | OVALE KLEIDERBÜGELSTANGE L = 1028 MM | ВЕШАЛКА, ОВАЛЬНАЯ Д = 1028 мм

N REGGIASTA PLUS PER ASTA APPENDIABITO OVALE | PLUS ROD HOLDER FOR OVAL HANGER ROD | SUPPORT PLUS POUR BARRE DE PENDERIE OVALE | SOPORTE DE BARRA PLUS PARA COLGADOR DE BARRA OVAL | STANGENHALTERUNG PLUS FÜR OVALE KLEIDERBÜGELSTANGE | КРЕПЛЕНИЕ PLUS ДЛЯ ОВАЛЬНОЙ ВЕШАЛКИ

Colori disponibili: Consultare il listino ambienti Garofoli per i colori disponibili. | Available colours: See the Ambienti Garofoli price list for the available colours. | Couleurs proposées: Consulter la liste de prix Ambienti Garofoli pour les couleurs proposées. | Colores disponibles: Consultar el catálogo Ambienti Garofoli para los colores disponibles. | Verfügbare Farben: Weitere verfügbare Farbgebungen finden Sie in der Preisliste für Wohnumgebungen von Garofoli. | Доступные цвета: доступные цвета представлены в каталоге интерьеров Garofoli.



MIRIA BASIC

GAROFOLI
GROUP

MIRIA BASIC

ALLESTIMENTO CABINA ARMADIO MIRIA A LIBERA INSTALLAZIONE. STRUTTURA CON "COLONNA CENTRO" FINITURA LAMINATO BIANCO.

MIRIA FREE-STANDING WALK-IN CLOSET. STRUCTURE WITH "CENTRE COLUMN", WHITE LAMINATE FINISH.

AGENCEMENT D'UN DRESSING CABINE MIRIA EN INSTALLATION LIBRE. STRUCTURE AVEC « COLONNE CENTRALE » FINITION LAMINÉE BLANC.

EQUIPAMIENTO ARMARIO VESTIDOR MIRIA DE LIBRE INSTALACIÓN ESTRUCTURA CON "COLUMN CENTRO" ACABADO LAMINADO BLANCO.

AUSSTATTUNG FÜR BEGEBHAREN KLEIDERSCHRANK MIRIA IN FREIER INSTALLATION. STRUKTUR MIT „MITTELSÄULE“, AUSFÜHRUNG WEISS LAMINIERT.

ОБОРУДОВАНИЕ ГАРДЕРОБНОЙ С СИСТЕМОЙ MIRIA С НЕЗАВИСИМОЙ УСТАНОВКОЙ. КОНСТРУКЦИЯ С ЦЕНТРАЛЬНОЙ КОЛОННОЙ, ЛАМИНИРОВАННАЯ, БЕЛОГО ЦВЕТА.



ALLESTIMENTO INTERNO MIRIA BASIC
ESEMPIO DI CABINA ARMADIO MIRIA A LIBERA
INSTALLAZIONE. FINITURA LAMINATO ROVERE WENGÉ.

MIRIA BASIC INTERIOR FITTING EXAMPLE OF A FREE-
STANDING MIRIA WALK-IN CLOSET.

AGENCEMENT INTERNE MIRIA BASIC EXEMPLE DE DRESSING
CABINE MIRIA EN INSTALLATION LIBRE.

EQUIPAMIENTO INTERNO MIRIA BASIC EJEMPLO DE ARMARIO
VESTIDOR MIRIA DE LIBRE INSTALACIÓN.

INNENAUSSTATTUNG MIRIA BASIC BEISPIEL FÜR EINEN
BEGEBAREN KLEIDERSCHRANK MIRIA IN FREIER
INSTALLATION.

ВНУТРЕННИЕ ЭЛЕМЕНТЫ MIRIA BASIC ПРИМЕР
ГАРДЕРОБНОЙ С СИСТЕМОЙ MIRIA С НЕЗАВИСИМОЙ
УСТАНОВКОЙ.





ESEMPIO PRATICO DI COME MIRIA A LIBERA INSTALLAZIONE PUÒ ESSERE UTILIZZATA PER ATTREZZARE UNO SPAZIO CUCINA.

PRACTICAL EXAMPLE OF HOW THE FREE-STANDING MIRIA CAN BE USED IN A KITCHEN.
 EXEMPLE PRATIQUE DE L'UTILISATION DE MIRIA EN INSTALLATION LIBRE POUR ÉQUIPER UN ESPACE CUISINE.

EJEMPLO PRÁCTICO DE CÓMO MIRIA, EN LIBRE INSTALACIÓN, PUEDE UTILIZARSE PARA EQUIPAR UN ESPACIO DE COCINA.

ALS PRAKTISCHES BEISPIEL FÜR EINE FREIE INSTALLATION KANN MIRIA AUCH FÜR DIE AUSSTATTUNG EINES KÜCHENRAUMS GENUTZT WERDEN.

ПРАКТИЧЕСКИЙ ПРИМЕР ТОГО, КАК СИСТЕМА MIRIA С НЕЗАВИСИМОЙ УСТАНОВКОЙ МОЖЕТ ИСПОЛЬЗОВАТЬСЯ ДЛЯ ОРГАНИЗАЦИИ ПРОСТРАНСТВА НА КУХНЕ.



- A** COLONNA A PARETE H = 3000 MM | WALL COLUMN H = 3000 MM | COLONNE MURALE H = 3000 MM | COLUMNA DE PARED H = 3000 MM | WANDSÄULE H = 3000 MM | СТЕНОВАЯ КОЛОННА, В = 3000 ММ
- B** CASSETTIERA BASIC A 1 CASSETTO LACCATO TORTORA CON RUOTE | BASIC DRAWER UNIT, 1 DRAWER, LACQUERED LIGHT GREY, WITH WHEELS | COMMODE BASIC À 1 TIROIR, LAQUÉ GRIS TOURTERELLE, AVEC ROULETTES | CAJONERA BASIC DE 1 CAJÓN LACADO TORTORA CON RUEDAS | SCHUBLADENEINHEIT BASIC MIT 1 LADE, TAUBENGRAU LACKIERT MIT RÄDERN | КОМОД BASIC C 1 ВЫДВИЖНЫМ ЯЩИКОМ, ЛАКИРОВАННЫЙ, БЕЖЕВОГО ЦВЕТА, НА КОЛЕСАХ
- C** CASSETTIERA BASIC A 3 CASSETTI LACCATO TORTORA CON RUOTE | BASIC DRAWER UNIT, 3 DRAWERS, LACQUERED LIGHT GREY, WITH WHEELS | COMMODE BASIC À 3 TIROIRS, LAQUÉ GRIS TOURTERELLE, AVEC ROULETTES | CAJONERA BASIC DE 3 CAJONES LACADO TORTORA CON RUEDAS | SCHUBLADENEINHEIT BASIC MIT 3 LADEN, TAUBENGRAU LACKIERT MIT RÄDERN | КОМОД BASIC C 3 ВЫДВИЖНЫМИ ЯЩИКАМИ, ЛАКИРОВАННЫЙ, БЕЖЕВОГО ЦВЕТА, НА КОЛЕСАХ
- D** CASSETTIERA BASIC A 5 CASSETTI LACCATO TORTORA CON RUOTE | BASIC DRAWER UNIT, 5 DRAWERS, LACQUERED LIGHT GREY, WITH WHEELS | COMMODE BASIC À 5 TIROIRS, LAQUÉ GRIS TOURTERELLE, AVEC ROULETTES | CAJONERA BASIC DE 5 CAJONES LACADO TORTORA CON RUEDAS | SCHUBLADENEINHEIT BASIC MIT 5 LADEN, TAUBENGRAU LACKIERT MIT RÄDERN | КОМОД BASIC C 5 ВЫДВИЖНЫМИ ЯЩИКАМИ, ЛАКИРОВАННЫЙ, БЕЖЕВОГО ЦВЕТА, НА КОЛЕСАХ
- E** PORTAPANTALONI BASIC LACCATO TORTORA | BASIC TROUSER RACK, LACQUERED LIGHT GREY | PORTE-PANTALONS BASIC LAQUÉ GRIS TOURTERELLE | PANTALONERA BASIC LACADO TORTORA | HOSENABLAGE BASIC, TAUBENGRAU LACKIERT | ВЕШАЛКА ДЛЯ БРЮК BASIC, ЛАКИРОВАННАЯ, БЕЖЕВОГО ЦВЕТА
- F** MENSOLA BASIC CON LED H = 28 MM X L = 1000 MM X P = 510 MM LACCATO TORTORA | BASIC SHELF WITH LED H = 28 MM X W = 1000 MM X D = 510 MM, LACQUERED LIGHT GREY | ÉTAGÈRE BASIC AVEC LED H = 28 MM X L = 1000 MM X P = 510 MM LAQUÉ GRIS TOURTERELLE | REPISA BASIC CON LED H = 28 MM X L = 1000 MM X P = 510 MM LACADO TORTORA | REGALBODEN BASIC MIT LED H = 28 MM X L = 1000 MM X P = 510 MM, TAUBENGRAU LACKIERT | ОЛКА BASIC СО СВЕТОДИОДНОЙ ПОДСВЕТКОЙ, 28×1000×510 ММ (Т×Д×Ш), ЛАКИРОВАННАЯ, БЕЖЕВОГО ЦВЕТА
- G** REGGIMENSOLA SX PER MENSOLA BASIC CON LED | LEFT SHELF SUPPORT FOR BASIC SHELF WITH LED | SUPPORT ÉTAGÈRE GAUCHE POUR ÉTAGÈRE BASIC AVEC LED | SOPORTE DE REPISA IZQ PARA REPISA BASIC CON LED | HALTERUNG LI FÜR REGALBODEN BASIC MIT LED | КРЕПЛЕНИЕ ЛЕВОЕ, ДЛЯ ПОЛКИ BASIC, СО СВЕТОДИОДНОЙ ПОДСВЕТКОЙ

- H** REGGIMENSOLA DX PER MENSOLA BASIC CON LED | RIGHT SHELF SUPPORT FOR BASIC SHELF WITH LED | SUPPORT ÉTAGÈRE DROITE POUR ÉTAGÈRE BASIC AVEC LED | SOPORTE DE REPISA DCH PARA REPISA BASIC CON LED | HALTERUNG RE FÜR REGALBODEN BASIC MIT LED | КРЕПЛЕНИЕ ПРАВОЕ, ДЛЯ ПОЛКИ BASIC, СО СВЕТОДИОДНОЙ ПОДСВЕТКОЙ
- I** REGGIMENSOLA CX PER MENSOLA BASIC CON LED | CENTRE SHELF SUPPORT FOR BASIC SHELF WITH LED | SUPPORT ÉTAGÈRE CENTRALE POUR ÉTAGÈRE BASIC AVEC LED | SOPORTE DE REPISA CX PARA REPISA BASIC CON LED | HALTERUNG MI FÜR REGALBODEN BASIC MIT LED | КРЕПЛЕНИЕ ЦЕНТРАЛЬНОЕ, ДЛЯ ПОЛКИ BASIC, СО СВЕТОДИОДНОЙ ПОДСВЕТКОЙ
- L** REGGICASSETTIERA SX PER PORTAPANTALONI BASIC | LEFT DRAWER UNIT SUPPORT FOR BASIC TROUSER RACK | SUPPORT COMMODE GAUCHE POUR PORTE-PANTALONS BASIC | SOPORTE DE CAJONERA IZQ PARA PANTALONERA BASIC | HALTERUNG LI FÜR HOSENABLAGE BASIC | КРЕПЕЖНЫЙ КРОНШТЕЙН, ЛЕВЫЙ, ДЛЯ ВЕШАЛКИ ДЛЯ БРЮК BASIC
- M** REGGICASSETTIERA DX PER PORTAPANTALONI BASIC | RIGHT DRAWER UNIT SUPPORT FOR BASIC TROUSER RACK | SUPPORT COMMODE DROIT POUR PORTE-PANTALONS BASIC | SOPORTE DE CAJONERA DCH PARA PANTALONERA BASIC | HALTERUNG RE FÜR HOSENABLAGE BASIC | КРЕПЕЖНЫЙ КРОНШТЕЙН, ПРАВЫЙ, ДЛЯ ВЕШАЛКИ ДЛЯ БРЮК BASIC
- N** ASTA APPENDIABITO L = 3050 MM | HANGER ROD W = 3050 MM | BARRE DE PENDERIE L = 3050 MM | BARRA COLGADOR L = 3050 MM | KLEIDERBÜGELSTANGE L = 3050 MM | ВЕШАЛКА Д = 3050 ММ
- O** REGGIESTA PER COLONNA A PARETE | ROD HOLDER FOR WALL COLUMN | SUPPORT DE COLONNE MURALE | SOPORTE DE BARRA PARA COLUMNA DE PARED | STANGENHALTERUNG FÜR WANDSÄULE | КРЕПЛЕНИЕ ДЛЯ НАСТЕННОЙ КОЛОННЫ
- P** PANNELLO SCHIENALE BASIC H = 3000 MM X L = 980 MM X P = 10 MM LACCATO TORTORA | BASIC BACK PANEL H = 3000 MM X W = 980 MM X D = 10 MM, LACQUERED LIGHT GREY | PANNEAU ARRIÈRE BASIC H = 3000 MM X L = 980 MM X P = 10 MM LAQUÉ GRIS TOURTERELLE | PANEL DE RESPALDO BASIC H = 3000 MM X L = 980 MM X P = 10 MM LACADO TORTORA | RÜCKENPLATTE BASIC H = 3000 MM X L = 980 MM X P = 10 MM, TAUBENGRAU LACKIERT | ЗАДНЯЯ ПАНЕЛЬ BASIC, 3000×980×10 ММ (В×Д×Т), ЛАКИРОВАННАЯ, БЕЖЕВОГО ЦВЕТА
- Q** MENSOLA BASIC LACCATO TORTORA CON RUOTE | BASIC SHELF, LACQUERED LIGHT GREY, WITH WHEELS | ÉTAGÈRE BASIC LAQUÉ GRIS TOURTERELLE, AVEC ROULETTES | REPISA BASIC LACADO TORTORA CON RUEDAS | REGALBODEN BASIC, TAUBENGRAU LACKIERT MIT RÄDERN | ПОЛКА BASIC, ЛАКИРОВАННАЯ, БЕЖЕВОГО ЦВЕТА, НА КОЛЕСАХ



- A** COLONNA CENTRO H = 3000 MM | CENTRE COLUMN H = 3000 MM | COLONNE CENTRALE H = 3000 MM | COLUMNA CENTRO H = 3000 MM | MITTELSÄULE H = 3000 MM | ЦЕНТРАЛЬНАЯ КОЛОННА, В = 3000 ММ
- B** CASSETTIERA BASIC A 1 CASSETTO LACCATO TORTORA SOSPESA | BASIC DRAWER UNIT, 1 DRAWER, LACQUERED LIGHT GREY, SUSPENDED | COMMODE BASIC À 1 TIROIR, LAQUÉ GRIS TOURTERELLE, SUSPENDUE | CAJONERA BASIC DE 1 CAJÓN LACADO TORTORA COLGANTE | SCHUBLADENEINHEIT BASIC MIT 1 LADE, TAUBENGRAU LACKIERT AUFGEHÄNGT | КОМОД BASIC C 1 ВЫДВИЖНЫМ ЯЩИКОМ, ЛАКИРОВАННЫЙ, БЕЖЕВОГО ЦВЕТА, НАСТЕННЫЙ
- C** CASSETTIERA BASIC A 3 CASSETTI LACCATO TORTORA SOSPESA | BASIC DRAWER UNIT, 3 DRAWERS, LACQUERED LIGHT GREY, SUSPENDED | COMMODE BASIC À 3 TIROIRS, LAQUÉ GRIS TOURTERELLE, SUSPENDUE | CAJONERA BASIC DE 3 CAJONES LACADO TORTORA COLGANTE | SCHUBLADENEINHEIT BASIC MIT 3 LADEN, TAUBENGRAU LACKIERT AUFGEHÄNGT | КОМОД BASIC C 3 ВЫДВИЖНЫМИ ЯЩИКАМИ, ЛАКИРОВАННЫЙ, БЕЖЕВОГО ЦВЕТА, НАСТЕННЫЙ
- D** CASSETTIERA BASIC A 4 CASSETTI LACCATO TORTORA SOSPESA | BASIC DRAWER UNIT, 4 DRAWERS, LACQUERED LIGHT GREY, SUSPENDED | COMMODE BASIC À 4 TIROIRS, LAQUÉ GRIS TOURTERELLE, SUSPENDUE | CAJONERA BASIC DE 4 CAJONES LACADO TORTORA COLGANTE | SCHUBLADENEINHEIT BASIC MIT 4 LADEN, TAUBENGRAU LACKIERT AUFGEHÄNGT | КОМОД BASIC C 4 ВЫДВИЖНЫМИ ЯЩИКАМИ, ЛАКИРОВАННЫЙ, БЕЖЕВОГО ЦВЕТА, НАСТЕННЫЙ
- E** PORTAPANTALONI BASIC LACCATO TORTORA SOSPESO | BASIC TROUSER RACK, LACQUERED LIGHT GREY, SUSPENDED | PORTE-PANTALONS BASIC LAQUÉ GRIS TOURTERELLE, SUSPENDU | PANTALONERA BASIC LACADO TORTORA COLGANTE | HOSENABLAGE BASIC, TAUBENGRAU LACKIERT AUFGEHÄNGT | ВЕШАЛКА ДЛЯ БРЮК BASIC, ЛАКИРОВАННАЯ, БЕЖЕВОГО ЦВЕТА, НАСТЕННАЯ

- F** PORTAMAGLIONI BASIC LACCATO TORTORA SOSPESO | PORTAMAGLIONI BASIC LACCATO TORTORA SOSPESO | BASIC JUMPER RACK, LACQUERED LIGHT GREY, SUSPENDED | PORTE-PULLS BASIC LAQUÉ GRIS TOURTERELLE, SUSPENDU | PERCHERO BASIC LACADO TORTORA COLGANTE | PULLOVERABLAGE BASIC, TAUBENGRAU LACKIERT AUFGEHÄNGT | ПОЛКИ ДЛЯ СВИТЕРОВ BASIC, ЛАКИРОВАННЫЕ, БЕЖЕВОГО ЦВЕТА
- G** MENSOLA BASIC CON LED H = 28 MM X L = 1000 MM X P = 510 MM FRASSINO BIANCO | BASIC SHELF WITH LED H = 28 MM X W = 1000 MM X D = 510 MM, LACQUERED LIGHT GREY | ÉTAGÈRE BASIC AVEC LED H = 28 MM X L = 1000 MM X P = 510 MM LAQUÉ GRIS TOURTERELLE | REPISA BASIC CON LED H = 28 MM X L = 1000 MM X P = 510 MM LACADO TORTORA | REGALBODEN BASIC MIT LED H = 28 MM X L = 1000 MM X P = 510 MM, TAUBENGRAU LACKIERT | ПОЛКА BASIC СО СВЕТОДИОДНОЙ ПОДСВЕТКОЙ, 28×1000×510 ММ (Т×Д×Ш), ЛАКИРОВАННАЯ, БЕЖЕВОГО ЦВЕТА
- H** REGGIMENSOLA P = 510 MM PER MENSOLA, CASSET, PORTAPANT. E PORTAMAGLIONI BASIC | SHELF BRACKET P = 510 MM FOR BASIC SHELVES, DRAWER UNITS, TROUSER RACKS AND JUMPER RACKS | SUPPORTS ÉTAGÈRES P = 510 MM POUR ÉTAGÈRES, COMM., PORTE-PANT. ET PORTE-PULLS BASIC | SOPORTE DE REPISA P = 510 MM PARA REPISAS, CAJONERA, PANTALONERA Y PERCHERO BASIC | HALTERUNG P = 510 MM FÜR REGALBODEN, SCHUBLADENEINHEIT, HOSENABLAGE UND PULLOVERABLAGE BASIC | КРЕПЛЕНИЕ Ш = 510 ММ ДЛЯ ПОЛКИ, ЯЩИКА, ВЕШАЛКИ ДЛЯ БРЮК, И ПОЛОК ДЛЯ СВИТЕРОВ BASIC
- I** ASTA APPENDIABITO L = 1010 MM | HANGER ROD W = 1010 MM | BARRE DE PENDERIE L = 1010 MM | BARRA COLGADOR L = 1010 MM | KLEIDERBÜGELSTANGE L = 1010 MM | ВЕШАЛКА Д = 1010 ММ
- L** REGGIESTA PER COLONNA CENTRO | ROD HOLDER FOR CENTRE COLUMN | SUPPORT DE COLONNE CENTRALE | SOPORTE DE BARRA PARA COLUMNA CENTRO | STANGENHALTERUNG FÜR MITTELSÄULE | КРЕПЛЕНИЕ ДЛЯ ЦЕНТРАЛЬНОЙ КОЛОННЫ

Colori disponibili | Available colours | Couleurs proposées | Colores disponibles | Verfügbare Farben | Доступные цвета: Laccato Avorio, Laccato Bianco, Laccato Tortora, Laminato Frassino Avorio, Laminato Frassino Bianco, Laminato Frassino Tortora, Laccato RAL Opaco o Lucido (su richiesta | on request | sur demande | auf Anfrage | bajo pedido | по запросу)

MIRIA

CERTIFICAZIONI | CERTIFICATIONS | CERTIFICATIONS | CERTIFICACIONES | ZERTIFIZIERUNGEN | СЕРТИФИКА

Il Gruppo Garofoli ha sempre mirato alla qualità, promuovendo lo sviluppo sostenibile delle proprie attività e perseguendo una decisa politica ambientale. Una filosofia che ha portato al raggiungimento di importanti traguardi.

Garofoli - Gidea › **ISO 9001 Sistema di gestione della qualità.**

Garofoli › **ISO 14001 Sistema di gestione ambientale.**

Garofoli › **PEFC/CoC Program for endorsement of forest certification schemes**, lo schema più diffuso e famoso al mondo per la gestione sostenibile delle foreste.

Garofoli › **ISO 45001 Sistema di gestione della sicurezza e salute dei lavoratori**

Garofoli › **Catena di custodia FSC <https://it.fsc.org>**

Le **Groupe Garofoli** a toujours recherche la qualité, promouvant le développement durable de ses activités et poursuivant une politique environnementale claire. Une philosophie qui a permis d'atteindre des objectifs majeurs.

Garofoli - Gidea › **ISO 9001** Système de management de la qualité.

Garofoli › **ISO 14001** Système de management environnemental.

Garofoli › **PEFC/CoC** Program for endorsement of forest certification schemes, le système de certification le plus répandu et connu au monde pour la gestion durable des forêts.

Garofoli › **ISO 45001** Système de gestion de la santé et de la sécurité au travail.

Garofoli › Chaîne de traçabilité **FSC <https://fr.fsc.org>**

Die **Gruppe Garofoli** setzt seit jeher auf Qualität, und in diesem Sinn auf eine nachhaltige, umweltverträgliche Firmenpolitik. Eine Unternehmensphilosophie, die sich unter allen Aspekten als zielführend und gewinnbringend erwiesen hat.

Garofoli - Gidea › **ISO 9001** Qualitätsmanagementsystem.

Garofoli › **ISO 14001** Umweltmanagementsystem.

Garofoli › **PEFC/CoC** Program for endorsement of forest certification schemes. Das bekannteste und weltweit am meisten genutzte Konzept zur nachhaltigen Bewirtschaftung und Nutzung der Wälder.

Garofoli › **ISO 45001** Arbeitsschutzmanagement-System.

Garofoli › Aufbewahrungskette **FSC <https://fr.fsc.org>**

The **Garofoli Group** has always aimed at quality, promoting the sustainable development of its business activities and pursuing a strong environmental policy. A philosophy which has resulted in the attainment of important goals.

Garofoli - Gidea › **ISO 9001** Quality management system.

Garofoli › **ISO 14001** Environmental management system.

Garofoli › **PEFC/CoC** Certification program for endorsement of forest certification schemes, the most widespread and renown scheme in the world for sustainable forest management.

Garofoli › **ISO 45001** Certification management system for occupational health and safety.

Garofoli › Chain of custody **FSC <https://en.fsc.org>**

El **Grupo Garofoli** persigue desde siempre la calidad, promoviendo el desarrollo sostenible de sus actividades y adoptando una específica política ecológica. Esta filosofía lo ha llevado a alcanzar importantes objetivos.

Garofoli - Gidea › **ISO 9001** Sistema de gestión de la calidad.

Garofoli › **ISO 14001** Sistema de gestión medioambiental.

Garofoli › **PEFC/CoC** Program for endorsement of forest certification schemes. El esquema más difundido y famoso en todo el mundo por lo que concierne la gestión forestal sostenible.

Garofoli › **ISO 45001** sistema de gestión para la seguridad y salud laboral.

Garofoli › Cadena de custodia **FSC <https://es.fsc.org>**

Группа Garofoli всегда заботилась о качестве, способствовала экологически рациональному развитию своего бизнеса, придерживаясь твердой стратегии, связанной с защитой окружающей среды. Такой подход позволил группе добиться важных результатов.

Garofoli - Gidea › **ISO 9001** Система менеджмента качества.

Garofoli › **ISO 14001** Система экологического менеджмента.

Garofoli › **PEFC/CoC** Program for endorsement of forest certification schemes. Самая широко распространенная и известная программа в мире по экологически рациональному управлению лесными богатствами.

Garofoli › **ISO 45001** Система менеджмента техники безопасности и охраны здоровья на рабочем месте.

Garofoli › Цепочка опеки **FSC <https://es.fsc.org>**



Tutti i modelli possono subire in qualsiasi momento senza preavviso qualche lieve variazione nelle sezioni, nella struttura, nel disegno e nel colore; pertanto, qualora a nostro insindacabile giudizio resti immutata l'estetica complessiva e la solidità della porta, il cliente non potrà recedere dal contratto, né avrà diritto a sconti o abbuoni particolari. Tutte le essenze, i colori e le trasparenze dei vetri, particolari dei modelli e modelli delle porte illustrati nel presente catalogo sono da ritenersi indicativi e possono subire modifiche.

Tous les modèles peuvent subir, à tout moment et sans préavis, de légères variations dans les sections, la structure, le design et la couleur; par conséquent, lorsque l'esthétique globale et la solidité de la porte restent telles qu'elles selon notre jugement sans appel, le client ne pourra annuler le contrat ni aura le droit à réductions ou remises particulières. Tous les essences, teintes et transparences des vitres, détails des modèles des portes illustrés dans ce catalogue sont à considérer comme indicatifs et peuvent être sujets à modifications.

Der Hersteller behält sich das Recht vor, an allen Modellen jederzeit ohne Vorankündigung geringfügige mass-, struktur-, design- und farbänderungen vorzunehmen; sofern nach dem unanfechtbaren Ermessen des Herstellers dadurch weder die Gesamtoptik noch die Robustheit der Tür beeinträchtigt werden, hat der Kunde kein Recht auf Stornierung des Auftrags und/oder Preisnachlässe und/oder Gutschriften jeglicher Art. Alle Hölzer, die Farben und die Transparenzen der Gläser, Details der Modelle und Modelle der in diesem Katalog abgebildeten Türen haben reinen Beispielcharakter, Abweichungen sind daher möglich.

All models may be subject to slight variations in section, structure, design and colour at any time, without advance notice; therefore, if the overall appearance and solidity of the door remains unchanged in our unquestionable judgement, the client may not withdraw from the contract, nor be entitled to special discounts or rebates. All of the woods, coloured and transparent glass, door models and details of the models illustrated in this catalogue are merely indicative and may be subject to modification.

Todos los modelos pueden sufrir, en cualquier momento y sin previo aviso, leves modificaciones en las secciones, la estructura, el motivo o el color; mientras estas modificaciones, a juicio inapelable del fabricante, no alteren la estética general ni la solidez de la puerta, el cliente no podrá rescindir el contrato ni tendrá derecho a descuentos o bonificaciones de ningún tipo. Todas las maderas, los colores y las transparencias de los cristales, el diseño de las puertas y los respectivos detalles ilustrados en este catálogo deben considerarse indicativos y pueden sufrir modificaciones.

Все модели могут претерпеть в любой момент и без предупреждения небольшие изменения сечений, конструкции, дизайна и цвета. Поэтому, если по нашему неоспоримому мнению общий вид и прочность двери не меняются, клиент не имеет права расторгнуть контракт, а также требовать скидку или специальную компенсацию. Все породы древесины, цвета, степень прозрачности стекла, детали моделей и модели дверей, представленные в этом каталоге, должны считаться ориентировочными и могут претерпеть изменения.

**GAROFOLI
GROUP**

Garofoli SpA

Via Recanatense, 37
60022 Castelfidardo
AN Italia
tel. +39 071 727171
fax +39 071 780380
info@garofoli.com
www.garofoli.com

